

# FIZYKO TERAPIA

A woman with blonde hair in a ponytail, wearing a black tank top, is shown in profile from the waist up. Her arms are raised high, and her hands are clasped together. The background is dark, and the lighting highlights her muscles and the texture of her clothing.

OFERTA PRODUKTOWA 2023

**ASTAR.**



[www.astar.pl](http://www.astar.pl) 



**POLSKI  
PRODUKT**  **WYBIERASZ  
I WSPIERASZ**



**FIRMA GODNA  
ZAUFANIA 2021**



**JAKOŚĆ ROKU  
2010 – ZŁOTO**

**ASTAR.**

ul. Świt 33  
43-382 Bielsko-Biała  
tel. +48 33 829 24 40

[astarmed@astar.eu](mailto:astarmed@astar.eu)

## Jesteś w dobrych rękach

Wytwarzane przez nas urządzenia cieszą się nie tylko najwyższymi notami i rekomendacjami uznanych specjalistów, lecz przede wszystkim satysfakcją tysięcy fizjoterapeutów i ich pacjentów. W bogatym katalogu urządzeń marki Astar można znaleźć sprzęt do elektroterapii, sonoterapii, laseroterapii biostymulacyjnej i wysokoenergetycznej, magnetoterapii, terapii promieniowaniem podczerwonym, terapii podciśnieniowej oraz terapii z wykorzystaniem fali uderzeniowej.

Na przestrzeni lat najistotniejszą misją firmy stał się systematyczny rozwój. Efektem ciągłej ewolucji jest stale powiększająca się gama rozwiązań, cenionych nie tylko za najwyższą jakość wykonania i bezpieczeństwo, lecz także ergonomiczność i niezawodność. Urządzenia opatrzone naszym logiem to także intuicyjna, wygodna obsługa oraz efektowny design dedykowany współczesnym gabinetom.

Filarem marki Astar jest innowacja – odkrywamy nowoczesne technologie materiałowe, wykonawcze i inżynierskie, z powodzeniem wdrażając je w naszych projektach. Dział R&D regularnie współpracuje ze środowiskiem medycznym i renomowanymi uczelniami.

## Podążamy za perfekcją

Priorytetem funkcjonowania marki Astar jest także wzorcowy poziom obsługi klienta. Sprzęt medyczny należy do grupy produktów o najwyższych wymaganiach jakościowych, dlatego zapewniamy właściwą organizację projektowania, produkcji, sprzedaży i serwisu, dobór odpowiednich elementów, podzespołów i kontrahentów na wszystkich etapach, zaawansowany system kontroli jakości oraz nadzór i okresowe kontrole całości systemu.

**PRZEGLĄDY  
OKRESOWE**

**Daniel Bober**  
mobile +48 691 777 565  
dbober@astar.eu

**Jarostaw Nowicki**  
mobile +48 726 802 080  
jnowicki@astar.eu



**SERWIS**  
tel. +48 33 829 24 45

**ASTAR.**

ul. Świt 33  
43-382 Bielsko-Biała  
Polska

tel. +48 33 829 24 40  
astarmed@astar.eu

**[www.astar.pl](http://www.astar.pl)**

**REALIZACJA ZAMÓWIENÍ**  
tel. +48 33 829 24 40  
tel. +48 33 827 18 58  
astarmed@astar.eu



wsparcie merytoryczne  
**[www.fizjotechnologia.com](http://www.fizjotechnologia.com)**



**SPRZEDAŻ ONLINE 24h**  
**[sklep.astar.pl](http://sklep.astar.pl)**



# Jesteś w dobrych rękach

## KONTAKT HANDLOWY



**Michał Chojnacki**  
tel. +48 726 777 505  
mchojnacki@astar.eu  
woj. kujawsko-pomorskie,  
podlaskie, warmińsko-mazurskie



**Rafał Duraj**  
tel. +48 693 607 022  
rduraj@astar.eu  
woj. łódzkie, śląskie



**Rafał Smoleń**  
tel. +48 660 461 019  
rsmolen@astar.eu  
woj. małopolskie, mazowieckie



**Mariusz Starkowski**  
tel. +48 785 707 080  
mstarkowski@astar.eu  
woj. lubuskie, zachodniopomorskie,  
pomorskie, wielkopolskie (część)



**Bartosz Zięba**  
tel. +48 725 787 010  
bzieba@astar.eu  
woj. lubelskie, świętokrzyskie



**Jacek Zygm**  
tel. +48 693 608 022  
jzygm@astar.eu  
woj. dolnośląskie, opolskie,  
podkarpackie, wielkopolskie (część)

szczegółowa mapa z podziałem na rejony  
dostępna na [www.astar.pl](http://www.astar.pl)

**OFERTA PREMIUM**



## OFERTA PODSTAWOWA



Etius

| 66



Etius U

| 68



Etius LM

| 70

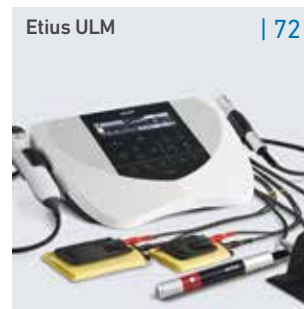

Etius ULM

| 72



Polaris 2

| 78



Avaco

| 80

Polaris HP  
Impactis M+  
PhysioGo 100A  
PhysioGo 200A  
PhysioGo 300A  
PhysioGo 400C  
PhysioGo 500I  
PhysioGo 601C  
PhysioGo 701C  
PhysioGo 701I  
PhysioMG 815  
PhysioMG 825  
PhysioMG 827  
PhysioGo.Lite ELECTRO  
PhysioGo.Lite SONO  
PhysioGo.Lite LASER  
Lumina

		●		●		●		●						●						
○					●	○	●	○	○											●
●																				
						○			○	●	●	●								
								○	○											●
			●	○				○	○											●
	●																			
				○				○	○											

### OFERTA PRODUKTÓW PREMIUM

- FUNKCJE PODSTAWOWE
- FUNKCJE OPCJONALNE

Etius  
Etius U  
Etius LM  
Etius ULM  
Polaris 2  
Avaco

●	●	●	●		
		○	○	●	
		○	○		
					●
	○		○		
○		○			

### OFERTA STANDARD

- Ⓜ ELEKTROTHERAPIA
- Ⓝ LASEROTERAPIA BIOSTYMULACYJNA
- Ⓝ LASEROTERAPIA WYSOKOENERGETYCZNA
- Ⓜ MAGNETOTERAPIA
- Ⓜ TERAPIA PODCIŚNIENIOWA
- Ⓜ TERAPIA ULTRADŹWIĘKOWA
- Ⓜ TERAPIA PROMIENIOWANIEM PODCZERWONYM
- Ⓜ TERAPIA FAŁĄ UDERZENIOWĄ
- Ⓜ TERAPIA SKOJARZONA

# Polaris HP



Laseroterapia wysokoenergetyczna i biostymulacyjna w dwóch wariantach

## **Polaris HP M 8 W**

jeden moduł laserowy o długości fali 808 nm oraz mocy 8 W.

## **Polaris HP S 18 W**

dwa moduły laserowe o długości fal 808 i 980 nm o mocy równej 8 i 10 W.  
Dzięki niemu aplikowana energia w mocy szczytowej wynosi 18 W.

### **FUNKCJONALNOŚĆ**

- 7" ekran dotykowy
- intuicyjny i nowoczesny interfejs
- ilustrowana encyklopedia zabiegowa
- sekwencje zabiegowe
- statystyki zabiegów

### **ERGONOMIA**

dopasowane i stabilne uchwyty na akcesoria



wygodne pokrętko



### TRYBY EMISJI

- ciągły
- impulsowy
- superpulse



### DILA

- Deep Intratissue Laser Adapter to optyczny układ, pozwalający na uformowanie wiązki laserowej tak, aby kompensować straty mocy w tkankach powierzchniowych, powodując praktyczne zniwelowanie efektu termicznego w skórze i tkance podskórnej
- nakładka stosowana w przypadku głęboko położonych tkanek oraz przy dużych powierzchniach zabiegowych



### ENCYKLOPEDIA

graficzna i tekstowa prezentacja metodyki przeprowadzania zabiegu

okulary ochronne dla fizjoterapeuty i pacjenta



nakładki na sondę HP 1 i 5 cm<sup>2</sup>





# Polaris HP



## LASEROTERAPIA

- trzy nakładki aplikacyjne: 1 cm<sup>2</sup>, 5 cm<sup>2</sup>, DILA
- tryby emisji: ciągły, impulsowy, superpulse
- regulacja mocy promieniowania laserowego
- regulacja wypełnienia
- możliwość automatycznego powtórzenia zabiegu

## OPCJONALNIE

- współpraca z aplikatorami: skanującym, prysznicowym i sondami punktowymi
- wbudowany test mocy promieniowania laserowego – aplikator skanujący i sondy punktowe
- automatyczne przeliczanie czasu względem parametrów zabiegowych – dawki, mocy, wypełnienia, pola zabiegowego oraz odległości aplikatora skanującego od ciała pacjenta
- trzy tryby naświetlania pola zabiegowego w aplikatorze skanującym
- końcówki światłowodowe do laseropunktury i zastosowań laryngologicznych
- dedykowane tryby do współpracy z aplikatorami światłowodowymi
- niezależne ustawienia parametrów dla obu źródeł wysokiej mocy
- wiązka pilotująca wskazująca miejsce aplikacji – aplikator skanujący i prysznicowy, aplikator laserowy wysokoenergetyczny

Zdjęcia i wykresy przedstawiają efekt termiczny na powierzchni skóry po zastosowaniu laseroterapii wysokoenergetycznej o długości fali 808 nm, mocy wyjściowej 4 W w trybie pracy ciągłym. Po 30 s naświetlania z nakładką 5 cm<sup>2</sup> temperatura powierzchni zabiegowej wzrosła z 33,9°C do 41,3°C.

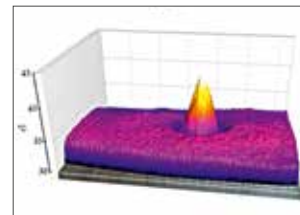
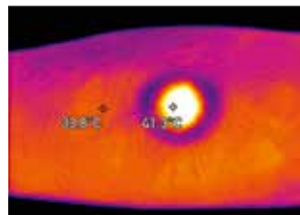

Nakładka 5 cm<sup>2</sup>

Te same parametry zostały wykorzystane przy naświetlaniu za pomocą nakładki DILA pola zabiegowego o tej samej strukturze. Temperatura na powierzchni skóry wzrosła z 33,9°C do 34,1°C. Świadczy to o tym, że energia przekazywana wnika zdecydowanie głębiej, za czym idzie mniejsze nagrzewanie tkanek powierzchniowych i głębszy efekt termiczny.

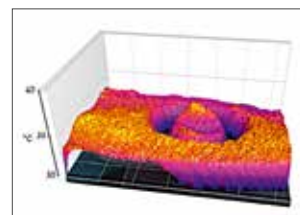
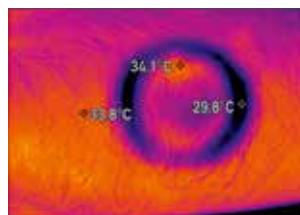

DILA



Wiązka promieniowania przepuszczona przez adapter DILA obserwowana w szklance.

**PARAMETRY TECHNICZNE****Polaris HP S, 18W****Polaris HP M, 8W**

aplikatory laserowe wysokoenergetyczne		
dlugość fal aplikatora laserowego wysokoenergetycznego	808 i 980 nm	808 nm
szczytowa moc wyjściowa	maks. 18 W	maks. 8 W
średnia moc wyjściowa	maks. 10 W	maks. 8 W
częstotliwość trybu impulsowego	1 – 10 000 Hz	1 – 10 000 Hz
wypełnienie w trybie impulsowym	1 – 90%	1 – 90%
sondy laserowe biostymulacyjne		
dlugość fali sondy światła czerwonego		660 nm
maksymalna moc sondy światła czerwonego		80 mW
dlugość fali sondy promieniowania podczerwonego		808 nm
maksymalna moc sondy promieniowania podczerwonego		400 mW
regulacja mocy		25%, 50%, 75%, 100%
częstotliwość trybu impulsowego		1 – 5000 Hz
wypełnienie w trybie impulsowym		5 – 90%, impuls 50 µs
skaner laserowy		
dlugość fali skanera		808 i 660 nm
maksymalna moc skanera		450 i 100 mW
regulacja mocy		50%, 100%
częstotliwość trybu impulsowego		1 – 5000 Hz
wypełnienie przebiegu dla pracy impulsowej skanera		75%
aplikator prysznicowy		
dlugość fali aplikatora prysznicowego		4x 808 nm i 5x 660 nm
maksymalna moc aplikatora prysznicowego		4x 400 mW i 5x 40 mW
regulacja mocy		50%, 100%
częstotliwość trybu impulsowego		1 – 5000 Hz
wypełnienie w trybie impulsowym		5 – 90%, impuls 50 µs
klasa urządzenia laserowego		4
zegar zabiegowy		1 s – 100 minut
wymiary aparatu		36,1 x 30,4 x 15,1 cm
masa aparatu		6 kg
zasilanie, pobór mocy		230 V, 50 Hz, 150 VA

**WYPOSAŻENIE STANDARDOWE****Polaris HP S, 18W****Polaris HP M, 8W**

przewód sieciowy	1 szt.	1 szt.
sonda HP	808 nm/8 W, 980 nm/10 W	808 nm/8 W
nakładka – 1 cm <sup>2</sup>	1 szt.	1 szt.
nakładka – 5 cm <sup>2</sup>	1 szt.	1 szt.
nakładka do pomiarów mocy sondy HP	1 szt.	1 szt.
okulary ochronne do laseroterapii	2 szt.	2 szt.
etykiety ostrzegawcze	1 kpl.	1 kpl.
wtyk blokady drzwi DOOR	1 szt.	1 szt.
dedykowany uchwyt	2 szt.	2 szt.
wkrętak do montażu uchwyty	1 szt.	1 szt.
ryśnik do ekranu	1 szt.	1 szt.
ścierka do ekranu LCD	1 szt.	1 szt.
bezpieczniki zapasowe	2 szt.	2 szt.
instrukcja użytkownika	1 szt.	1 szt.
przewodnik terapeutyczny	1 szt.	1 szt.
protokół pokontrolny z badań bezpieczeństwa	1 szt.	1 szt.
paszport techniczny	1 szt.	1 szt.
karta gwarancyjna	1 szt.	1 szt.

**WYPOSAŻENIE OPCJONALNE**

sonda punktowa R 660 nm/ 80 mW z uchwytem
sonda punktowa IR 808 nm/ 400 mW z uchwytem
aplikator skanujący R+IR 100 mW + 450 mW ze statywem
aplikator prysznicowy CL 1800 R 5x 40 mW i IR 4x 400 mW z uchwytem
statyw do aplikatora prysznicowego
światłowodowy: prosty $\varnothing$ 6 mm, kątowy 45 $\varnothing$ 6 mm, kątowy 45 $\varnothing$ 6 mm zwięzany do laseropunktury z uchwytem
nakładka skupiająca DILA
torba PRO mieszcząca aparat wraz z wyposażeniem
stolik Versa/ Versa X

**PAMIĘTAJ!**

Aplikatory do laseroterapii biostymulacyjnej nie należą do wyposażenia standardowego aparatu. Trzeba je zakupić oddzielnie. Dostępność parametrów urządzenia uzależniona jest od wybranej konfiguracji akcesoriów.

# Impactis M+



Terapia falą uderzeniową

## TRYBY EMISJI IMPULSÓW

- pojedynczy
- ciągły
- burst
- interwałowy

## FUNKCJONALNOŚĆ

- 7" ekran dotykowy
- intuicyjny i nowoczesny interfejs
- ilustrowana encyklopedia zabiegowa
- tryb anatomiczny
- statystyki zabiegów
- programy ulubione

## ERGONOMIA

Wygodny i trwały  
uchwyt na aplikator

wygodne pokrętko





**TRYB ANATOMICZNY**

wbudowane programy zabiegowe przypisane są do poszczególnych części ciała



**TRYB PROGRAMOWY**

predefiniowane programy zabiegowe wybierane z listy



# Impactis M+



## TERAPIA FAŁĄ UDERZENIOWĄ

- tryby emisji fal uderzeniowych: pojedynczy, ciągły, burst, interwałowy
- aplikator z wbudowanym amortyzatorem sprężynowym pochłaniającym drgania
- ergonomiczny kształt aplikatora poprawiający komfort trzymania
- czas pracy toru balistycznego – 2 000 000 uderzeń
- czas pracy transponderów – 2 000 000 uderzeń
- bieżąca kontrola zużycia toru balistycznego i transponderów
- zestaw regeneracyjny do aplikatora umożliwia wykonanie kolejnych 2 000 000 uderzeń lub więcej
- transponder tytanowy 15 mm
- transpondery ze stali nierdzewnej (10, 15, 20 mm)

## OPCJONALNIE

- transponder dedykowany do medycyny estetycznej 35 mm
- transpondery tytanowe (10, 20 mm)

## TECHNOLOGIA

- ergonomiczny uchwyt
- system amortyzacji pistoletu

## NIEZAWODNOŚĆ

- żywotność toru balistycznego na poziomie 2 milionów uderzeń
- statystyki liczby uderzeń
- zestaw regeneracyjny do aplikatora umożliwia wykonanie kolejnych 2 mln uderzeń



Transpondery o rozmiarach 10, 15 i 20 mm oraz transponder z tytanu – 20 mm



## PARAMETRY TECHNICZNE

	Impactis M+
ciśnienie kompresora	1 – 5 bar
częstotliwość emisji impulsów (uderzeń)	1 – 25 Hz
liczba uderzeń	1 – 10 000
żywność systemu balistycznego	2 miliony cykli
żywność transmitterów	2 miliony uderzeń

wymiary aparatu	36,1 x 30,4 x 15,1 cm
masa aparatu	7 kg
zasilanie	100-240 V, 50/60 Hz
pobór mocy	24VDC 6,25A

## PARAMETRY FALI UDERZENIOWEJ PRZY MAKS. CIŚNIENIU ROBOCZYM

gęstość energii, transmitter stalowy TR10	0,38 mJ/mm <sup>2</sup>
gęstość energii, transmitter stalowy TR15	0,64 mJ/mm <sup>2</sup>
gęstość energii, transmitter stalowy TR20	0,82 mJ/mm <sup>2</sup>
gęstość energii, transmitter stalowy TR35	0,95 mJ/mm <sup>2</sup>
gęstość energii, transmitter tytanowy TR10-TI	0,38 mJ/mm <sup>2</sup>
gęstość energii, transmitter tytanowy TR15-TI	0,53 mJ/mm <sup>2</sup>
gęstość energii, transmitter tytanowy TR20-TI	0,82 mJ/mm <sup>2</sup>
ciśnienie dodatnie	maks. 13,1 MPa
ciśnienie ujemne	maks. -11,3 MPa

## WYPOSAŻENIE STANDARDOWE

przewód sieciowy	1 szt.
zasilacz impulsowy	1 szt.
aplikator fali uderzeniowej	1 szt.
transmitter stalowy 10 mm	1 szt.
transmitter stalowy 15 mm	1 szt.
transmitter stalowy 20 mm	1 szt.
transmitter tytanowy 15 mm	1 szt.
zapasowe uszczelki 8 x 3, 12 x 3, 13 x 3	po 2 szt.
zapasowa sprężyna elastomerowa	2 szt.
żel 500 g	1 szt.
dedykowany uchwyt	1 szt.
wkrętak do montażu uchwytu	1 szt.
rysyk do ekranu	1 szt.
ścierka do ekranu LCD	1 szt.
bezpieczniki zapasowe	1 szt.
instrukcja użytkownika	1 szt.
protokół ze szkolenia personelu obsługującego urządzenie	1 szt.
protokół pokontrolny z badań bezpieczeństwa	1 szt.
paszport techniczny	1 szt.
karta gwarancyjna	1 szt.

## WYPOSAŻENIE OPCJONALNE

transmitter stalowy 35 mm – do medycyny estetycznej
transmityery tytanowe 10 mm, 20 mm
zestaw naprawczy wraz z kluczem do komory pocisku
torba mieszcząca aparat wraz z wyposażeniem
stolik Versa/ Versa X

## TRANSMITER

dedykowany do medycyny estetycznej 35 mm



Pojemna torba dedykowana pod aparat Impactis M+ mieszcząca aparat wraz z akcesoriami

# PhysioGo



Fizykoterapia wielozadaniowa



## TRZY NIEZALEŻNE KANAŁY ZABIEGOWE

Umożliwiają jednoczesne wykonywanie do trzech niezależnych zabiegów

- PHG 300A
- PHG 400C
- PHG 701C
- PHG 701I

## FUNKCJONALNOŚĆ

- 7" ekran dotykowy
- intuicyjny i nowoczesny interfejs
- bogata baza programów wbudowanych
- możliwość zapisywania własnych programów i sekwencji zabiegowych
- zasilanie akumulatorowe w standardzie:
  - PHG 601 C
  - PHG 701 C
  - PHG 701 I





### WYSUWANE STOPKI

pozwalają zmienić kąt pochylenia ekranu



### ENCYKLOPEDIA

lista programów wbudowanych z ilustrowaną metodyką wykonywania zabiegów



### PIĘĆ TERAPII

Każde urządzenie z serii oferuje inny zestaw terapii zabezpieczając indywidualne potrzeby fizykoterapeutów



### PODZIAŁ PROGRAMÓW ZABIEGOWYCH WG NOMENKLATURY MEDYCZNEJ

- Ortopedia
- Medycyna sportowa
- Medycyna estetyczna
- Reumatologia
- Neurologia
- Urologia
- Dermatologia
- Angiologia





# PhysioGo 100A

## ELEKTROTERAPIA

- praca w trybach CC (stabilizacja prądu) lub CV (stabilizacja napięcia)
- regulacja natężenia w obwodzie pacjenta jednocześnie dla obu kanałów lub osobno
- pełna izolacja galwaniczna między kanałami w każdym trybie
- test elektrod
- sekwencje zabiegowe

## PRĄDY I METODY

- interferencyjne (dynamiczny, izoplanarny, jednokanałowy (AMF))
- TENS (symetryczny, asymetryczny, naprzemienny, burst)
- TENS do porażień spastycznych
- Kotz'a/ rosyjska stymulacja
- tonoliza
- diadynamiczne (MF, DF, CP, CP-ISO, LP)
- impulsowe (prostokątne, trójkątne)
- impulsowe wg Traberta, Leduca, neofaradyczny
- unipolarne falujące
- galwaniczny
- mikroprądy

## ELEKTRODIAGNOSTYKA

- elektrodiagnostyka z graficzną prezentacją krzywej I/t
- automatyczne przeliczanie reobazy, chronaksji, współczynnika i ilorazu akomodacji



Dwa niezależne kanały terapeutyczne

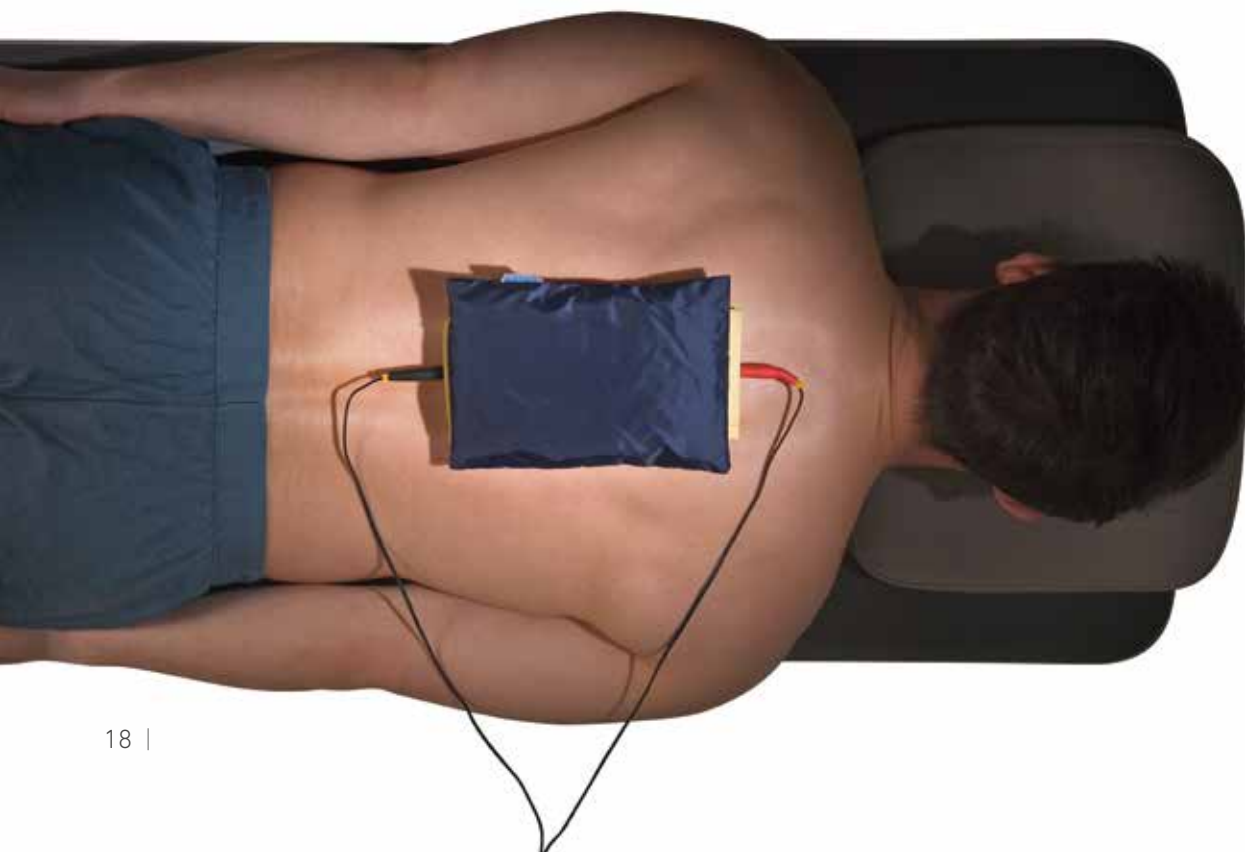



**PARAMETRY TECHNICZNE**

**PhysioGo 100A**

**PARAMETRY ELEKTROTERAPII**

<b>maks. natężenie prądu w obwodzie pacjenta (tryb CC)</b>	
galwaniczne	40 mA
diadynamiczne, impulsowe	60 mA
interferencyjne, Kotza, unipolarne falujące	100 mA
TENS i SP-TENS	140 mA
tonoliza	100 mA
mikroprądy	1000 µA
<b>maks. amplituda napięcia w obwodzie pacjenta (tryb CV)</b>	
	140 V
<b>zegar zabiegowy</b>	30 s – 60 minut
<b>wymiary aparatu</b>	
	34 x 28 x 11-16 cm
<b>masa aparatu</b>	6 kg
<b>zasilanie</b>	230 V, 50/60 Hz
<b>pobór mocy</b>	maks. 90 VA

**WYPOSAŻENIE STANDARDOWE**

przewód sieciowy	1 szt.
kable pacjenta	2 szt.
elektrody do elektroterapii 6 x 6 cm	4 szt.
elektrody do elektroterapii 7,5 x 9 cm	2 szt.
podkłady wiskozowe 8 x 8 cm	8 szt.
podkłady wiskozowe 10 x 10 cm	4 szt.
pasy rzepowe 40 x 9 cm	2 szt.
pasy rzepowe 100 x 9 cm	2 szt.
ryśik do ekranu LCD	1 szt.
ścierka do ekranu LCD	1 szt.
bezpieczniki zapasowe	2 szt.
nakładki maskujące pełne	2 szt.
instrukcja użytkowania	1 szt.
opis techniczny	1 szt.
protokół pokontrolny z badań bezpieczeństwa	1 szt.
paszport techniczny	1 szt.
karta gwarancyjna	1 szt.

**WYPOSAŻENIE OPCJONALNE**

elektrody samoprzylepne 5 x 5 cm, 5 x 10 cm
elektrody punktowe z adapterem 6 mm, 10 mm, 15 mm, 20 mm
woreczek z piaskiem 21 x 14 cm, 21 x 28 cm
przewód do terapii skojarzonej
torba PRO mieszcząca aparat z wyposażeniem
stolik Versa/ Versa X



# PhysioGo 200A

## TERAPIA ULTRADŹWIĘKOWA

- wodoszczelne głowice
- emisja ciągła/ impulsowa
- kontrola przylegania czopa głowicy (mierzony efektywny czas zabiegu)
- kalibracja czułości głowicy według potrzeb







**PARAMETRY TECHNICZNE**

**PhysioGo 200A**

**PARAMETRY TERAPII ULTRADŹWIĘKOWEJ**

częstotliwość pracy	1 MHz i 3,5 MHz
powierzchnia efektywnego promieniowania	1 cm <sup>2</sup> , 4 cm <sup>2</sup>
maks. natężenie fali ultradźwiękowej - tryb ciągły/ impulsowy	2 / 3 W/cm <sup>2</sup>
częstotliwość w trybie pulsacyjnym	16 Hz, 48 Hz, 100 Hz
wypełnienie w trybie pulsacyjnym	5 – 75%, krok 5%
zegar zabiegowy	30 s – 30 minut

wymiary aparatu	34 x 28 x 11–16 cm
masa aparatu	6 kg
zasilanie	230 V, 50/60 Hz
pobór mocy	90 VA

**WYPOSAŻENIE STANDARDOWE**

przewód sieciowy	1 szt.
żel do ultradźwięków 500 g	1 szt.
ryśnik do ekranu LCD	1 szt.
ścierka do ekranu LCD	1 szt.
nakładki maskujące z wycięciem	2 szt.
nakładki maskujące pełne	2 szt.
bezpieczniki zapasowe	2 szt.
instrukcja użytkownika	1 szt.
opis techniczny	1 szt.
protokół pokontrolny z badań bezpieczeństwa	1 szt.
paszport techniczny	1 szt.
karta gwarancyjna	1 szt.

**WYPOSAŻENIE OPCJONALNE**

głowica 1/3,5 MHz, 1 cm <sup>2</sup> z uchwytem	
głowica 1/3,5 MHz, 4 cm <sup>2</sup> z uchwytem	
przewód do terapii skojarzonej	
torba PRO mieszcząca aparat z wyposażeniem	
stolik Versa/ Versa X	

**PAMIĘTAJ!**

Główce nie należą do wyposażenia standardowego aparatu. Trzeba je zakupić oddzielnie. Dostępność parametrów urządzenia uzależniona jest od wybranej konfiguracji akcesoriów.



Główce do sonoterapii 4 i 1 cm<sup>2</sup>



# PhysioGo 300A



## ELEKTROTERAPIA

- praca w trybach CC (stabilizacja prądu) lub CV (stabilizacja napięcia)
- regulacja natężenia w obwodzie pacjenta jednocześnie dla obu kanałów lub osobno
- pełna izolacja galwaniczna między kanałami w każdym trybie
- test elektrod
- sekwencje zabiegowe

## PRĄDY I METODY

- interferencyjne (dynamiczny, izoplanarny, jednokanałowy (AMF))
- TENS (symetryczny, asymetryczny, naprzemienny, burst)
- TENS do porażeń spastycznych
- Kotz'a/ rosyjska stymulacja
- tonoliza
- diadynamiczne (MF, DF, CP, CP-ISO, LP)
- impulsowe (prostokątny, trójkątny)
- impulsowe wg Traberta, Leduca, neofaradyczny
- unipolarne falujące
- galwaniczny
- mikroprądy

## ELEKTRODIAGNOSTYKA

- elektrodiagnostyka z graficzną prezentacją krzywej I/t
- automatyczne przeliczanie reobazy, chronaksji, współczynnika i ilorazu akomodacji

## TERAPIA ULTRADŹWIĘKOWA

- wodoszczelne głowice
- emisja ciągła/ impulsowa
- kontrola przylegania czoła głowicy (mierzony efektywny czas zabiegu)
- kalibracja czułości głowicy według potrzeb

## TERAPIA SKOJARZONA

- praca w trybach CC (stabilizacja prądu) lub CV (stabilizacja napięcia)

## PRĄDY W TERAPII SKOJARZONEJ

- interferencyjne jednokanałowy AMF
- TENS symetryczny
- TENS asymetryczny
- TENS naprzemienny
- TENS burst
- Kotz'a /rosyjska stymulacja





**PARAMETRY TECHNICZNE**

**PhysioGo 300A**

**PARAMETRY ELEKTROTERAPII**

<b>maks. natężenie prądu w obwodzie pacjenta (tryb CC)</b>	
galwaniczne	40 mA
diadynamiczne, impulsowe	60 mA
interferencyjne, Kotza, unipolarne falujące	100 mA
TENS i SP-TENS	140 mA
tonoliza	100 mA
mikroprądy	1000 µA
<b>maks. amplituda napięcia w obwodzie pacjenta (tryb CV)</b>	
	140 V
zegar zabiegowy	30 s – 60 minut

**PARAMETRY TERAPII ULTRADŹWIĘKOWEJ**

częstotliwość pracy	1 MHz i 3,5 MHz
powierzchnia efektywnego promieniowania	1 cm <sup>2</sup> , 4 cm <sup>2</sup>
maks. natężenie fali ultradźwiękowej – tryb ciągły/ impulsowy	2 / 3 W/cm <sup>2</sup>
częstotliwość w trybie pulsacyjnym	16 Hz, 48 Hz, 100 Hz
wypełnienie w trybie pulsacyjnym	5 – 75%, krok 5%
zegar zabiegowy	30 s – 30 minut

wymiary aparatu	34 x 28 x 11–16 cm
masa aparatu	6 kg
zasilanie	230 V, 50/60 Hz
pobór mocy	90 VA

**WYPOSAŻENIE STANDARDOWE**

przewód sieciowy	1 szt.
kable pacjenta	2 szt.
elektrody do elektroterapii 6 x 6 cm	4 szt.
elektrody do elektroterapii 7,5 x 9 cm	2 szt.
podkłady wiskozowe 8 x 8 cm	8 szt.
podkłady wiskozowe 10 x 10 cm	4 szt.
pasy rzepowe 40 x 9 cm	2 szt.
pasy rzepowe 100 x 9 cm	2 szt.
żel do ultradźwięków 500 g	1 szt.
ryśnik do ekranu LCD	1 szt.
ścierka do ekranu LCD	1 szt.
nakładki maskujące z wycięciem	2 szt.
nakładki maskujące pełne	2 szt.
bezpieczniki zapasowe	2 szt.
instrukcja użytkowania	1 szt.
opis techniczny	1 szt.
protokół pokontrolny z badań bezpieczeństwa	1 szt.
paszport techniczny	1 szt.
karta gwarancyjna	1 szt.

**WYPOSAŻENIE OPCJONALNE**

elektrody samoprzylepne 5 x 5 cm, 5 x 10 cm
elektrody punktowe z adapterem 6 mm, 10 mm, 15 mm, 20 mm
woreczek z piaskiem 21 x 14 cm, 21 x 28 cm
głowica 1/3,5 MHz, 1 cm <sup>2</sup> z uchwytem
głowica 1/3,5 MHz, 4 cm <sup>2</sup> z uchwytem
torba PRO mieszcząca aparat z wyposażeniem
stolik Versa/ Versa X

**PAMIĘTAJ!**

Głowice nie należą do wyposażenia standardowego aparatu. Trzeba je zakupić oddzielnie. Dostępność parametrów urządzenia uzależniona jest od wybranej konfiguracji akcesoriów.



## PhysioGo 400C

### LASEROTERAPIA

- współpraca z aplikatorami: skanującym, prysznicowym i sondami punktowymi
- tryby emisji: ciągły i impulsowy
- regulacja mocy promieniowania laserowego
- regulacja wypełnienia
- wbudowany test mocy promieniowania laserowego – aplikator skanujący i sondy punktowe
- automatyczne przeliczanie czasu względem parametrów zabiegowych – dawki, mocy, wypełnienia, pola zabiegowego oraz odległości aplikatora skanującego od ciała pacjenta
- trzy tryby naświetlania pola zabiegowego w aplikatorze skanującym
- dedykowane tryby do współpracy z aplikatorami światłowodowymi
- końcówki światłowodowe do laseropunktury i zastosowań laryngologicznych
- wiązka pilotująca wskazująca miejsce aplikacji – aplikator skanujący i prysznicowy

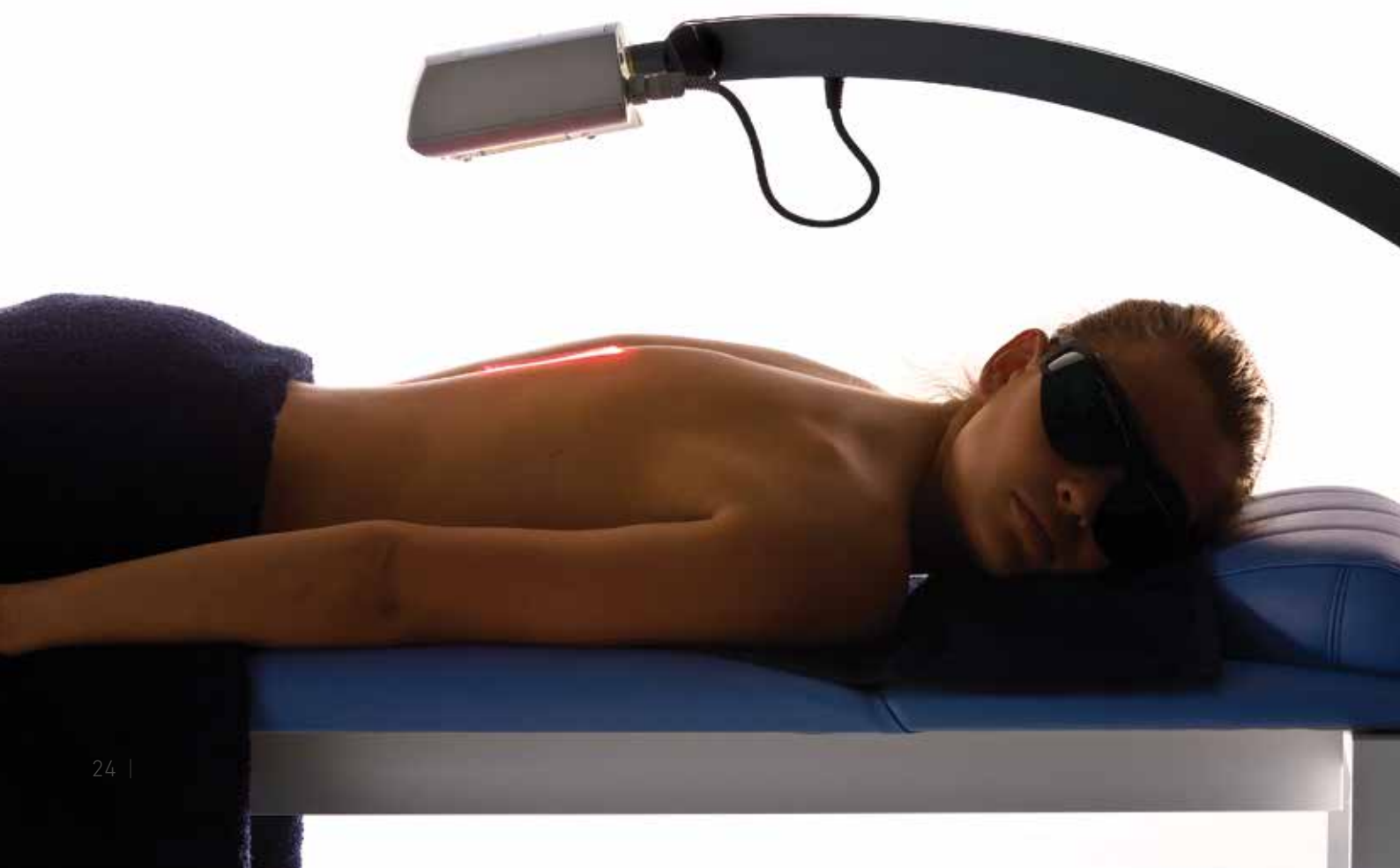



**PARAMETRY TECHNICZNE**

**PhysioGo 400C**

**PARAMETRY LASEROTERAPII**

**sondy laserowe biostymulacyjne**

dlugość fali sondy światła czerwonego	660 nm
maksymalna moc sondy światła czerwonego	80 mW
dlugość fali sondy promieniowania podczerwonego	808 nm
maksymalna moc sondy promieniowania podczerwonego	400 mW
regulacja mocy	25%, 50%, 75%, 100%
częstotliwość trybu impulsowego	1 – 5000 Hz
wypełnienie w trybie impulsowym	10 – 90%, impuls 50 µs

**skaner laserowy**

dlugość fali skanera	808 i 660 nm
maksymalna moc skanera	450 i 100 mW
regulacja mocy	50%, 100%
częstotliwość trybu impulsowego	1 – 5000 Hz
wypełnienie przebiegu dla pracy impulsowej skanera	75%

**aplikator prysznicowy**

dlugość fali aplikatora prysznicowego	4x 808 nm i 5x 660 nm
maksymalna moc aplikatora prysznicowego	4x 400 mW i 5x 40 mW
regulacja mocy	50%, 100%
częstotliwość trybu impulsowego	1 – 5000 Hz
wypełnienie w trybie impulsowym	10 – 90%, impuls 50 µs

**klasa urządzenia laserowego**

zegar zabiegowy	1 s – 100 minut
-----------------	-----------------

wymiary aparatu	34 x 28 x 11-16 cm
masa aparatu	6 kg
zasilanie	230 V, 50/60 Hz
pobór mocy	90 VA

**WYPOSAŻENIE STANDARDOWE**

przewód sieciowy	1 szt.
okulary ochronne do laseroterapii	2 szt.
etykiety ostrzegawcze	1 kpl.
wtyk blokady drzwi DOOR	1 szt.
ryśnik do ekranu LCD	1 szt.
ścierka do ekranu LCD	1 szt.
nakładki maskujące z wycięciem	2 szt.
nakładki maskujące pełne	2 szt.
bezpieczniki zapasowe	2 szt.
instrukcja użytkowania	1 szt.
opis techniczny	1 szt.
protokół pokontrolny z badań bezpieczeństwa	1 szt.
paszport techniczny	1 szt.
karta gwarancyjna	1 szt.

**WYPOSAŻENIE OPCJONALNE**

sonda punktowa R 660 nm/80 mW z uchwytem
sonda punktowa IR 808 nm/400 mW z uchwytem
aplikator skanujący R+IR 100 mW + 450 mW ze statywem
aplikator prysznicowy CL 1800 R 5x40 mW i IR 4x400 mW z uchwytem
statyw dla aplikatora prysznicowego
światłowodowy: prosty $\varnothing$ 6 mm, kątowy 45 $\varnothing$ 6 mm, kątowy 45 $\varnothing$ 6 mm zwięzany do laseropunktury z uchwytem
torba PRO mieszcząca aparat z wyposażeniem
stolik Versa/ Versa X

**PAMIĘTAJ!**

Aplikatory nie należą do wyposażenia standardowego aparatu. Trzeba je zakupić oddzielnie. Dostępność parametrów urządzenia uzależniona jest od wybranej konfiguracji akcesoriów.



# PhysioGo 500I



## ELEKTROTERAPIA

- praca w trybach CC (stabilizacja prądu) lub CV (stabilizacja napięcia)
- regulacja natężenia w obwodzie pacjenta jednocześnie dla obu kanałów lub osobno
- pełna izolacja galwaniczna między kanałami w każdym trybie
- test elektrod
- sekwencje zabiegowe

## PRĄDY I METODY

- interferencyjne (dynamiczny, izoplanarny, jednokanałowy (AMF))
- TENS (symetryczny, asymetryczny, naprzemienny, burst)
- TENS do porażień spastycznych
- Kotz'a/ rosyjska stymulacja
- tonoliza
- diadynamiczne (MF, DF, CP, CP-ISO, LP)
- impulsowe (prostokątny, trójkątny)
- impulsowe wg Traberta, Leduca, neofaradyczny
- unipolarne falujące
- galwaniczny
- mikroprądy

## ELEKTRODIAGNOSTYKA

- elektrodiagnostyka z graficzną prezentacją krzywej I/t
- automatyczne przeliczanie reobazy, chronaksji, współczynnika i ilorazu akomodacji

## LASEROTERAPIA

- współpraca z aplikatorami: skanującym, prysznicowym i sondami punktowymi
- tryby emisji: ciągły i impulsowy
- regulacja mocy promieniowania laserowego
- regulacja wypełnienia
- wbudowany test mocy promieniowania laserowego – aplikator skanujący i sondy punktowe
- automatyczne przeliczanie czasu względem parametrów zabiegowych – dawki, mocy, wypełnienia, pola zabiegowego oraz odległości aplikatora skanującego od ciała pacjenta
- trzy tryby naświetlania pola zabiegowego w aplikatorze skanującym
- dedykowane tryby do współpracy z aplikatorami światłowodowymi
- końcówki światłowodowe do laseropunktury i zastosowań laryngologicznych
- wiązka pilotująca wskazująca miejsce aplikacji – aplikator skanujący i prysznicowy

## MAGNETOTERAPIA

- emisja ciągła i impulsowa
- kształt pola: sinus, trójkąt, prostokąt, półsinus, półtrójkąt, półprostokąt
- opcjonalnie praca z jednym lub dwoma aplikatorami płaskimi CPE
- wygodne mocowanie aplikatorów za pomocą pasów i rzepów
- sensoryczny wskaźnik aktywności pola magnetycznego





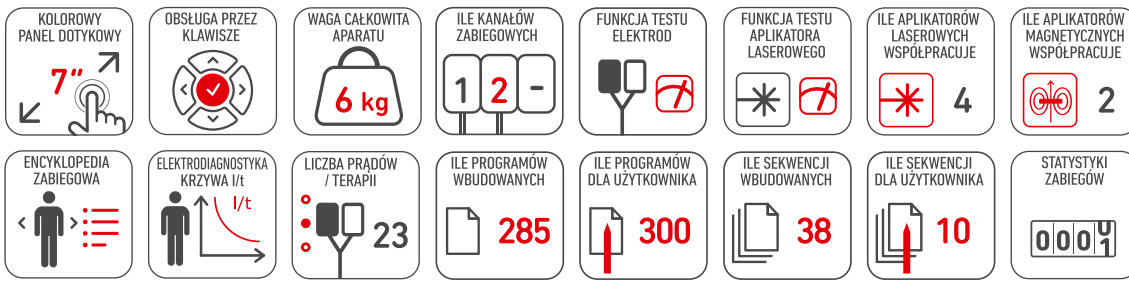

**PARAMETRY TECHNICZNE**

**PARAMETRY ELEKTROTHERAPII**

<b>maksymalne natężenie prądu w obwodzie pacjenta (tryb CC)</b>	
galwaniczne	40 mA
diadynamiczne, impulsowe	60 mA
interferencyjne, Kotza, unipolarne falujące	100 mA
TENS i SP-TENS	140 mA
tonoliza	100 mA
mikroprądy	1000 µA
<b>maksymalna amplituda napięcia w obwodzie pacjenta (tryb CV)</b>	
zegar zabiegowy	30 s – 60 minut

**PARAMETRY LASEROTERAPII**

<b>sondy laserowe biostymulacyjne</b>	
dtugość fali sondy światła czerwonego	660 nm
maksymalna moc sondy światła czerwonego	80 mW
dtugość fali sondy promieniowania podczerwonego	808 nm
maksymalna moc sondy promieniowania podczerwonego	400 mW
regulacja mocy	25%, 50%, 75%, 100%
częstotliwość trybu impulsowego	1 – 5000 Hz
wypełnienie w trybie impulsowym	10 – 90%, impuls 50 µs

**skaner laserowy**

dtugość fali skanera	808 i 660 nm
maksymalna moc skanera	450 i 100 mW
regulacja mocy	50%, 100%
częstotliwość trybu impulsowego	1 – 5000 Hz
wypełnienie przebiegu dla pracy impulsowej skanera	75%

**aplikator prysznicowy**

dtugość fali aplikatora prysznicowego	4x 808 nm i 5x 660 nm
maksymalna moc aplikatora prysznicowego	4x 400 mW i 5x 40 mW
regulacja mocy	50%, 100%
częstotliwość trybu impulsowego	1 – 5000 Hz
wypełnienie w trybie impulsowym	10 – 90%, impuls 50 µs
klasa urządzenia laserowego	3B
zegar zabiegowy	1 s – 100 minut

**PARAMETRY MAGNETOTERAPII**

maksymalna indukcja pola magnetycznego	10 mT (100 Gs)
częstotliwość pracy	2 – 120 Hz
parametry trybu przerywanego	impuls 1 s / przerwa 0,5 – 8 s
zegar zabiegowy	30 s – 30 minut

wymiary aparatu	34 x 28 x 11-16 cm
masa aparatu	6 kg
zasilanie	230 V, 50/60 Hz,
pobór mocy	90 VA

**PhysioGo 5001**

**WYPOSAŻENIE STANDARDOWE**

przewód sieciowy	1 szt.
kable pacjenta	2 szt.
elektrody do elektroterapii 6 x 6 cm	4 szt.
elektrody do elektroterapii 7,5 x 9 cm	2 szt.
podkłady wiskozowe 8 x 8 cm	8 szt.
podkłady wiskozowe 10 x 10 cm	4 szt.
pasy rzepowe 40 x 9 cm	2 szt.
pasy rzepowe 100 x 9 cm	2 szt.
etykiety ostrzegawcze	1 kpl.
wtyk blokady drzwi DOOR	1 szt.
rysyk do ekranu LCD	1 szt.
ścierka do ekranu LCD	1 szt.
nakładki maskujące z wycięciem	2 szt.
nakładki maskujące pełne	2 szt.
bezpieczniki zapasowe	2 szt.
instrukcja użytkownika	1 szt.
opis techniczny	1 szt.
protokół pokontrolny z badań bezpieczeństwa	1 szt.
paszport techniczny	1 szt.
karta gwarancyjna	1 szt.

**WYPOSAŻENIE OPCJONALNE**

elektrody samoprzylepne 5 x 5 cm, 5 x 10 cm
elektrody punktowe z adapterem 6 mm, 10 mm, 15 mm, 20 mm
woreczek z piaskiem 21 x 14 cm, 21 x 28 cm
sonda punktowa R 660 nm/80 mW z uchwytem
sonda punktowa IR 808 nm/400 mW z uchwytem
aplikator skanujący R + IR 100 mW + 450 mW ze statywem
aplikator prysznicowy CL1800 R 5x40 mW i IR 4x40 mW
statyw dla aplikatora prysznicowego
światłowody: prosty ø 6 mm, kątowy 45 ø 6 mm, kątowy 45 ø 6 mm zwięzany do laseropunktury z uchwytem
okulary ochronne do laseroterapii
aplikatory płaskie pola magnetycznego typu CPE z pokrowcami
magnes stały
sensoryczny wskaźnik aktywności pola magnetycznego
torba PRO mieszcząca aparat z wyposażeniem
stolik Versa/ Versa X

**PAMIĘTAJ!**

Aplikatory nie należą do wyposażenia standardowego aparatu. Trzeba je zakupić oddzielnie. Dostępność parametrów urządzenia uzależniona jest od wybranej konfiguracji akcesoriów.



# PhysioGo 601C



## TERAPIA ULTRADŹWIĘKOWA

- wodoszczelne głowice
- emisja ciągła/ impulsowa
- kontrola przylegania czopa głowicy (mierzony efektywny czas zabiegu)
- kalibracja czułości głowicy według potrzeb

## LASEROTERAPIA

- współpraca z aplikatorami: skanującym, prysznicowym i sondami punktowymi
- tryby emisji: ciągły i impulsowy
- regulacja mocy promieniowania laserowego
- regulacja wypełnienia
- wbudowany test mocy promieniowania laserowego – aplikator skanujący i sondy punktowe
- automatyczne przeliczanie czasu względem parametrów zabiegowych – dawki, mocy, wypełnienia, pola zabiegowego oraz odległości aplikatora skanującego od ciała pacjenta
- trzy tryby naświetlania pola zabiegowego w aplikatorze skanującym
- dedykowane tryby do współpracy z aplikatorami światłowodowymi
- końcówki światłowodowe do laseropunktury i zastosowań laryngologicznych
- wiązka pilotująca wskazująca miejsce aplikacji - aplikator skanujący i prysznicowy







**PARAMETRY TECHNICZNE**

**PhysioGo 601C**

**WYPOSAŻENIE STANDARDOWE**

PARAMETRY TERAPII ULTRADŹWIĘKOWEJ	
częstotliwość pracy	1 MHz i 3,5 MHz
powierzchnia efektywnego promieniowania	1 cm <sup>2</sup> , 4 cm <sup>2</sup>
maks. natężenie fali ultradźwiękowej - tryb ciągły/ impulsowy	2 / 3 W/cm <sup>2</sup>
częstotliwość w trybie pulsacyjnym	16 Hz, 48 Hz, 100 Hz
wypełnienie w trybie pulsacyjnym	5 – 75%, krok 5%
zegar zabiegowy	30 s – 30 minut

przewód sieciowy	1 szt.
żel do ultradźwięków 500 g	1 szt.
etykiety ostrzegawcze	1 kpl.
wtyk zdalnej blokady DOOR	1 szt.
rysyk do ekranu LCD	1 szt.
ścierka do ekranu LCD	1 szt.
nakładki maskujące z wycięciem	2 szt.
nakładki maskujące pełne	2 szt.
bezpieczniki zapasowe	2 szt.
instrukcja użytkownika	1 szt.
opis techniczny	1 szt.
protokół pokontrolny z badań bezpieczeństwa	1 szt.
paszport techniczny	1 szt.
karta gwarancyjna	1 szt.
akumulator	1 szt.

PARAMETRY LASEROTERAPII	
<b>sondy laserowe biostymulacyjne</b>	
długość fali sondy światła czerwonego	660 nm
maksymalna moc sondy światła czerwonego	80 mW
długość fali sondy promieniowania podczerwonego	808 nm
maksymalna moc sondy promieniowania podczerwonego	400 mW
regulacja mocy	25%, 50%, 75%, 100%
częstotliwość trybu impulsowego	1 – 5000 Hz
wypełnienie w trybie impulsowym	10 – 90%, impuls 50 µs
<b>skaner laserowy</b>	
długość fali skanera	808 i 660 nm
maksymalna moc skanera	450 i 100 mW
regulacja mocy	50%, 100%
częstotliwość trybu impulsowego	1 – 5000 Hz
wypełnienie przebiegu dla pracy impulsowej skanera	75%
<b>aplikator prysznicowy</b>	
długość fali aplikatora prysznicowego	4x 808 nm i 5x 660 nm
maksymalna moc aplikatora prysznicowego	4x 400 mW i 5x 40 mW
regulacja mocy	50%, 100%
częstotliwość trybu impulsowego	1 – 5000 Hz
wypełnienie w trybie impulsowym	10 – 90%, impuls 50 µs
klasa urządzenia laserowego	3B
zegar zabiegowy	1 s – 100 minut

WYPOSAŻENIE OPCJONALNE	
głowica 1/3,5 MHz, 1 cm <sup>2</sup> z uchwytem	
głowica 1/3,5 MHz, 4 cm <sup>2</sup> z uchwytem	
sonda punktowa R 660 nm/80 mW z uchwytem	
sonda punktowa IR 808 nm/400 mW z uchwytem	
aplikator skanujący R + IR 100 mW + 450 mW ze statywem	
aplikator prysznicowy CL1800 R 5x40 mW i IR 4x400 mW	
statyw dla aplikatora prysznicowego	
światłowody: prosty ø 6 mm, kątowy 45 ø 6 mm,	
kątowy 45 ø 6 mm zwięzany do laseropunktury z uchwytem	
okulary ochronne do laseroterapii	
torba PRO mieszcząca aparat z wyposażeniem	
stolik Versa/ Versa X	

wymiary aparatu	34 x 28 x 11-16 cm
masa aparatu	6 kg
typ akumulatora	Li-Ion
pojemność akumulatora	2250 mAh
zasilanie	230 V, 50/60 Hz
pobór mocy	90 VA

**PAMIĘTAJ!**  
 Aplikatory i głowice nie należą do wyposażenia standardowego aparatu. Trzeba je zakupić oddzielnie. Dostępność parametrów urządzenia uzależniona jest od wybranej konfiguracji akcesoriów.



# PhysioGo 701C



## ELEKTROTERAPIA

- praca w trybach CC (stabilizacja prądu) lub CV (stabilizacja napięcia)
- regulacja natężenia w obwodzie pacjenta jednocześnie dla obu kanałów lub osobno
- pełna izolacja galwaniczna między kanałami w każdym trybie
- test elektrod
- sekwencje zabiegowe

## PRĄDY I METODY

- interferencyjne (dynamiczny, izoplanarny, jednokanałowy (AMF))
- TENS (symetryczny, asymetryczny, naprzemienny, burst)
- TENS do porażień spastycznych
- Kotz'a/ rosyjska stymulacja
- tonoliza
- diadynamiczne (MF, DF, CP, CP-ISO, LP)
- impulsowe (prostokątny, trójkątny)
- impulsowe wg Traberta, Leduca, neofaradyczny
- unipolarne falujące
- galwaniczny
- mikroprądy

## ELEKTRODIAGNOSTYKA

- elektrodiagnostyka z graficzną prezentacją krzywej I/t
- automatyczne przeliczanie reobazy, chronaksji, współczynnika i ilorazu akomodacji

## TERAPIA ULTRADŹWIĘKOWA

- wodoszczelne głowice
- emisja ciągła/ impulsowa
- kontrola przylegania czoła głowicy (mierzony efektywny czas zabiegu)
- kalibracja czułości głowicy według potrzeb

## TERAPIA SKOJARZONA

- praca w trybach CC (stabilizacja prądu) lub CV (stabilizacja napięcia)

## PRĄDY W TERAPII SKOJARZONEJ

- interferencyjne jednokanałowy AMF
- TENS symetryczny
- TENS asymetryczny
- TENS naprzemienny
- TENS burst
- Kotz'a /rosyjska stymulacja

## LASEROTERAPIA

- współpraca z aplikatorem skanującym i prysznicowym oraz sondami punktowymi
- tryby emisji: ciągły i impulsowy
- regulacja mocy promieniowania laserowego
- regulacja wypełnienia
- wbudowany test mocy promieniowania laserowego – aplikator skanujący i sondy punktowe
- automatyczne przeliczanie czasu względem parametrów zabiegowych – dawki, mocy, wypełnienia, pola zabiegowego oraz odległości aplikatora skanującego od ciała pacjenta
- trzy tryby naświetlania pola zabiegowego w aplikatorze skanującym
- dedykowane tryby do współpracy z aplikatorami światłowodowymi
- końcówki światłowodowe do laseropunktury i zastosowań laryngologicznych
- wiązka pilotująca wskazująca miejsce aplikacji – aplikator skanujący i prysznicowy

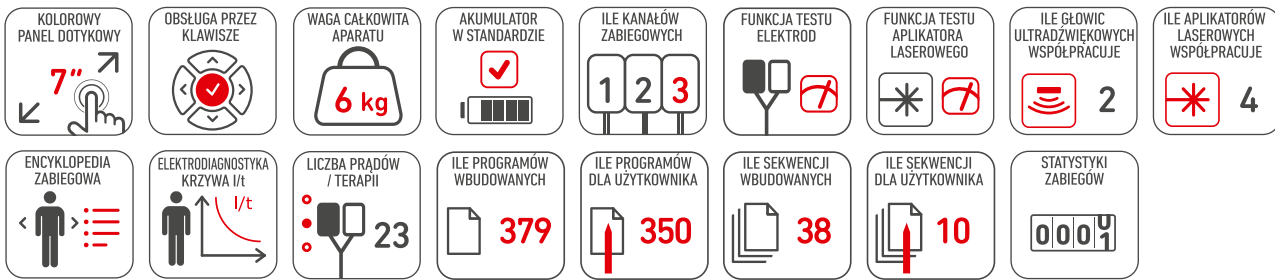

**PARAMETRY TECHNICZNE**

**PhysioGo 701C**

**WYPOSAŻENIE STANDARDOWE**

PARAMETRY ELEKTROTERAPII	
maks. natężenie prądu w obwodzie pacjenta (tryb CC)	
galwaniczne	40 mA
diadynamiczne, impulsowe	60 mA
interferencyjne, Kotza, unipolarne falujące	100 mA
TENS i SP-TENS	140 mA
tonoliza	100 mA
mikroprądy	1000 µA
maks. amplituda napięcia w obwodzie pacjenta (tryb CV)	
	140 V
zegar zabiegowy	30 s – 60 minut

PARAMETRY TERAPII ULTRADŹWIĘKOWEJ	
częstotliwość pracy	1 MHz i 3,5 MHz
powierzchnia efektywnego promieniowania	1 cm <sup>2</sup> , 4 cm <sup>2</sup>
maks. natężenie fali ultradźwiękowej – tryb ciągły/ impulsowy	
	2 / 3 W/cm <sup>2</sup>
częstotliwość w trybie pulsacyjnym	16 Hz, 48 Hz, 100 Hz
wypełnienie w trybie pulsacyjnym	5 – 75%, krok 5%
zegar zabiegowy	30 s – 30 minut

PARAMETRY LASEROTERAPII	
sondy laserowe biostymulacyjne	
dlugość fali sondy światła czerwonego	660 nm
maksymalna moc sondy światła czerwonego	80 mW
dlugość fali sondy promieniowania podczerwonego	808 nm
maksymalna moc sondy promieniowania podczerwonego	400 mW
regulacja mocy	25%, 50%, 75%, 100%
częstotliwość trybu impulsowego	1 – 5000 Hz
wypełnienie w trybie impulsowym	10 – 90%, impuls 50 µs
skaner laserowy	
dlugość fali skanera	808 i 660 nm
maksymalna moc skanera	450 i 100 mW
regulacja mocy	50%, 100%
częstotliwość trybu impulsowego	1 – 5000 Hz
wypełnienie przebiegu dla pracy impulsowej skanera	75%
aplikator prysznicowy	
dlugość fali aplikatora prysznicowego	4x 808 nm i 5x 660 nm
maksymalna moc aplikatora prysznicowego	4x 400 mW i 5x 40 mW
regulacja mocy	50%, 100%
częstotliwość trybu impulsowego	1 – 5 000 Hz
wypełnienie w trybie impulsowym	10 – 90%, impuls 50 µs
klasa urządzenia laserowego	3B
zegar zabiegowy	1 s – 100 minut

wymiary aparatu	34 x 28 x 11-16 cm
masa aparatu	6 kg
typ akumulatora	Li-Ion
pojemność akumulatora	2 250 mAh
zasilanie	230 V, 50/60 Hz
pobór mocy	90 VA

przewód sieciowy	1 szt.
kable pacjenta	2 szt.
elektrody do elektroterapii 6 x 6 cm	4 szt.
elektrody do elektroterapii 7,5 x 9 cm	2 szt.
podkłady wiskozowe 8 x 8 cm	8 szt.
podkłady wiskozowe 10 x 10 cm	4 szt.
pasy rzepowe 40 x 9 cm	2 szt.
pasy rzepowe 100 x 9 cm	2 szt.
żel do ultradźwięków 500 g	1 szt.
etykiety ostrzegawcze	1 kpl.
wtyk blokady drzwi DOOR	1 szt.
ryśki do ekranu LCD	1 szt.
ścierka do ekranu LCD	1 szt.
nakładki maskujące z wycięciem	2 szt.
nakładki maskujące pełne	2 szt.
bezpieczniki zapasowe	2 szt.
instrukcja użytkownika	1 szt.
opis techniczny	1 szt.
protokół pokontrolny z badań bezpieczeństwa	1 szt.
paszport techniczny	1 szt.
karta gwarancyjna	1 szt.
akumulator	1 szt.

**WYPOSAŻENIE OPCJONALNE**

elektrody samoprzylepne 5 x 5 cm, 5 x 10 cm
elektrody punktowe z adapterem 6 mm, 10 mm, 15 mm, 20 mm
woreczek z piaskiem 21 x 14 cm, 21 x 28 cm
sonda punktowa R 660 nm/80 mW z uchwytem
sonda punktowa IR 808 nm/400 mW z uchwytem
aplikator skanujący R + IR 100 mW + 450 mW ze statywem
aplikator prysznicowy CL1800 R 5x40 mW i IR 4x400 mW
statyw dla aplikatora prysznicowego
światłowody: prosty ø 6 mm, kątowy 45 ø 6 mm, kątowy 45 ø 6 mm zwięzany do laseropunktury z uchwytem
okulary ochronne do laseroterapii
torba PRO mieszcząca aparat z wyposażeniem
stolik Versa/ Versa X

**PAMIĘTAJ!**

Aplikatory i głowice nie należą do wyposażenia standardowego aparatu. Trzeba je zakupić oddzielnie. Dostępność parametrów urządzenia uzależniona jest od wybranej konfiguracji akcesoriów.



# PhysioGo 7011



## ELEKTROTERAPIA

- praca w trybach CC (stabilizacja prądu) lub CV (stabilizacja napięcia)
- regulacja natężenia w obwodzie pacjenta jednocześnie dla obu kanałów lub osobno
- pełna izolacja galwaniczna między kanałami w każdym trybie
- test elektrod
- sekwencje zabiegowe

## PRĄDY I METODY

- interferencyjne (dynamiczny, izoplanarny, jednokanałowy (AMF))
- TENS (symetryczny, asymetryczny, naprzemienny, burst)
- TENS do porażenia spastycznych
- Kotz'a / rosyjska stymulacja
- tonoliza
- diadynamiczne (MF, DF, CP, CP-ISO, LP)
- impulsowe (prostokątny, trójkątny)
- impulsowe wg Traberta, Leduca, neofaradyczny
- unipolarne falujące
- galwaniczny
- mikroprądy

## ELEKTRODIAGNOSTYKA

- elektrodiagnostyka z graficzną prezentacją krzywej I/t
- automatyczne przeliczanie reobazy, chronaksji, współczynnika i ilorazu akomodacji

## TERAPIA ULTRADŹWIĘKOWA

- wodoszczelne głowice
- emisja ciągła/ impulsowa
- kontrola przylegania czoła głowicy (mierzony efektywny czas zabiegu)
- kalibracja czułości głowicy według potrzeb

## TERAPIA SKOJARZONA

- praca w trybach CC (stabilizacja prądu) lub CV (stabilizacja napięcia)

## PRĄDY W TERAPII SKOJARZONEJ

- interferencyjne jednokanałowy AMF
- TENS symetryczny
- TENS asymetryczny
- TENS naprzemienny
- TENS burst
- Kotz'a /rosyjska stymulacja

## LASEROTERAPIA

- współpraca z aplikatorami: skanującym, prysznicowym i sondami punktowymi
- tryby emisji: ciągły i impulsowy
- regulacja mocy promieniowania laserowego
- regulacja wypełnienia
- wbudowany test mocy promieniowania laserowego – aplikator skanujący i sondy punktowe
- automatyczne przeliczanie czasu względem parametrów zabiegowych – dawki, mocy, wypełnienia, pola zabiegowego oraz odległości aplikatora skanującego od ciała pacjenta
- trzy tryby naświetlania pola zabiegowego w aplikatorze skanującym
- dedykowane tryby do współpracy z aplikatorami światłowodowymi
- końcówki światłowodowe do laseropunktury i zastosowań laryngologicznych
- wiązka pilotująca wskazująca miejsce aplikacji – aplikator skanujący i prysznicowy

## MAGNETOTERAPIA

- emisja ciągła i impulsowa
- kształt pola: sinus, trójkąt, prostokąt, półsinus, półtrójkąt, półprostokąt
- opcjonalnie praca z jednym lub dwoma aplikatorami płaskimi CPE
- wygodne mocowanie aplikatorów za pomocą pasów i rzepów
- sensoryczny wskaźnik aktywności pola magnetycznego





**PARAMETRY TECHNICZNE**

**PARAMETRY ELEKTROTERAPII**

maks. natężenie prądu w obwodzie pacjenta (tryb CC)	
galwaniczne	40 mA
diadynamiczne, impulsowe	60 mA
interferencyjne, Kotza, unipolarne falujące	100 mA
TENS i SP-TENS	140 mA
tonoliza	100 mA
mikroprądy	1000 µA
maks. amplituda napięcia w obwodzie pacjenta (tryb CV)	
	140 V
zegar zabiegowy	
	30 s – 60 minut

**PARAMETRY TERAPII ULTRADŹWIĘKOWEJ**

częstotliwość pracy	
	1 MHz i 3,5 MHz
powierzchnia efektywnego promieniowania	
	1 cm <sup>2</sup> , 4 cm <sup>2</sup>
maks. natężenie fali ultradźwiękowej – tryb ciągły/ impulsowy	
	2 / 3 W/cm <sup>2</sup>
częstotliwość w trybie pulsacyjnym	
	16 Hz, 48 Hz, 100 Hz
wypełnienie w trybie pulsacyjnym	
	5 – 75%, krok 5%
zegar zabiegowy	
	30 s – 30 minut

**PARAMETRY LASEROTERAPII**

<b>sondy laserowe biostymulacyjne</b>	
dtugość fali sondy światła czerwonego	660 nm
maksymalna moc sondy światła czerwonego	80 mW
dtugość fali sondy promieniowania podczerwonego	808 nm
maksymalna moc sondy promieniowania podczerwonego	400 mW
regulacja mocy	25%, 50%, 75%, 100%
częstotliwość trybu impulsowego	1 – 5000 Hz
wypełnienie w trybie impulsowym	10 – 90%, impuls 50 µs
<b>skaner laserowy</b>	
dtugość fali skanera	808 i 660 nm
maksymalna moc skanera	450 i 100 mW
regulacja mocy	50%, 100%
częstotliwość trybu impulsowego	1 – 5000 Hz
wypełnienie przebiegu dla pracy impulsowej skanera	75%
<b>aplikator prysznicowy</b>	
dtugość fali aplikatora prysznicowego	4x 808 nm i 5x 660 nm
maksymalna moc aplikatora prysznicowego	4x 400 mW i 5x 40 mW
regulacja mocy	50%, 100%
częstotliwość trybu impulsowego	1 – 5000 Hz
wypełnienie w trybie impulsowym	10 – 90%, impuls 50 µs
klasa urządzenia laserowego	3B
zegar zabiegowy	
	1 s – 100 minut

**PARAMETRY MAGNETOTERAPII**

maksymalna indukcja pola magnetycznego	
	10 mT (100 Gs)
częstotliwość pracy	
	2 – 120 Hz
parametry trybu przerywanego	
	impuls 1 s/ przerwa 0,5 – 8 s
zegar zabiegowy	
	30 s – 30 minut

wymiary aparatu	
	34 x 28 x 11-16 cm
masa aparatu	
	6 kg
typ akumulatora	
	Li-Ion
pojemność akumulatora	
	2250 mAh
zasilanie	
	230 V, 50/60 Hz
pobór mocy	
	90 VA

**PAMIĘTAJ!**

Aplikatory i głowice nie należą do wyposażenia standardowego aparatu. Trzeba je zakupić oddzielnie. Dostępność parametrów urządzenia uzależniona jest od wybranej konfiguracji akcesoriów.

**PhysioGo 7011**

**WYPOSAŻENIE STANDARDOWE**

przewód sieciowy	1 szt.
kable pacjenta	2 szt.
elektrody do elektroterapii 6 x 6 cm	4 szt.
elektrody do elektroterapii 7,5 x 9 cm	2 szt.
podkłady wiskozowe 8 x 8 cm	8 szt.
podkłady wiskozowe 10 x 10 cm	4 szt.
pasy rzepowe 40 x 9 cm	2 szt.
pasy rzepowe 100 x 9 cm	2 szt.
żel do ultradźwięków 500 g	1 szt.
etykiety ostrzegawcze	1 kpl.
wtyk blokady drzwi DOOR	1 szt.
ryśik do ekranu LCD	1 szt.
ścierka do ekranu LCD	1 szt.
nakładki maskujące z wycięciem	2 szt.
nakładki maskujące pełne	2 szt.
bezpieczniki zapasowe	2 szt.
instrukcja użytkownika	1 szt.
opis techniczny	1 szt.
protokół pokontrolny z badań bezpieczeństwa	1 szt.
paszport techniczny	1 szt.
karta gwarancyjna	1 szt.
akumulator	1 szt.

**WYPOSAŻENIE OPCJONALNE**

elektrody samoprzylepne 5 x 5 cm, 5 x 10 cm	
elektrody punktowe z adapterem 6 mm, 10 mm, 15 mm, 20 mm	
woreczek z piaskiem 21 x 14 cm, 21 x 28 cm	
głowica 1/3,5 MHz, 1 cm <sup>2</sup> z uchwytem	
głowica 1/3,5 MHz, 4 cm <sup>2</sup> z uchwytem	
sonda punktowa R 660 nm/80 mW z uchwytem	
sonda punktowa IR 808 nm/400 mW z uchwytem	
aplikator skanujący R + IR 100 mW + 450 mW ze statywem	
aplikator prysznicowy CL1800 R 5x40 mW i IR 4x400 mW	
statyw dla aplikatora prysznicowego	
światłowody: prosty ø 6 mm, kątowy 45 ø 6 mm, kątowy 45 ø 6 mm zwięzany do laseropunktury z uchwytem	
okulary ochronne do laseroterapii	
aplikatory płaskie pola magnetycznego typu CPE z pokrowcami	
magnes stały	
sensoryczny wskaźnik aktywności pola magnetycznego	
torba PRO mieszcząca aparat z wyposażeniem	
stolik Versa/ Versa X	



Pojemna torba PRO, mieszcząca aparat wraz z akcesoriami





Model PhysioGo	100A	200A	300A	400C	500I	601C	701C	701I
<b>PROGRAMY ZABIEGOWE</b>								
wbudowane programy zabiegowe	69	58	204	175	285	233	379	420
programy zdefiniowane przez użytkownika	50	50	150	200	300	250	350	400
programy akupunkturuw Volla				30	30	30	30	30
programy akupunkturuw Nogiera				8	8	8	8	8
<b>SEKWENCJE ZABIEGOWE</b>								
wbudowane sekwencje zabiegowe dla elektroterapii	38		38		38		38	38
sekwencje dla elektroterapii do ustawienia przez użytkownika	10		10		10		10	10

## PARAMETRY TECHNICZNE

### PARAMETRY ELEKTROTERAPII

#### maks. natężenie prądu w obwodzie pacjenta (tryb CC)

galwaniczne	40 mA		40 mA		40 mA			40 mA
diadynamiczne, impulsowe	60 mA		60 mA		60 mA			60 mA
interferencyjne, Kotza, unipolarne falujące	100 mA		100 mA		100 mA			100 mA
TENS i SP-TENS	140 mA		140 mA		140 mA			140 mA
tonoliza	100 mA		100 mA		100 mA			100 mA
mikroprądy	1000 µA		1000 µA		1000 µA			1000 µA
maks. amplituda napięcia w obwodzie pacjenta (tryb CV)	140 V		140 V		140 V			140 V
zegar zabiegowy	30 s – 60 min		30 s – 60 min		30 s – 60 min			30 s – 60 min

### PARAMETRY TERAPII ULTRADŹWIĘKOWEJ

częstotliwość pracy			1 i 3,5 MHz					1 i 3,5 MHz
powierzchnia efektywnego promieniowania			1 cm <sup>2</sup> , 4 cm <sup>2</sup>					1 cm <sup>2</sup> , 4 cm <sup>2</sup>
maks. natężenie fali ultradźwiękowej - tryb ciągły/ impulsowy			2 / 3 W/cm <sup>2</sup>					2 / 3 W/cm <sup>2</sup>
częstotliwość w trybie pulsacyjnym			16 Hz, 48 Hz, 100 Hz					16 Hz, 48 Hz, 100 Hz
wypełnienie w trybie pulsacyjnym			5 – 75%, krok 5%					5 – 75%, krok 5%
zegar zabiegowy			30 s – 30 min					30 s – 30 min

### PARAMETRY LASEROTERAPII

#### sondy laserowe biostymulacyjne

długość fali sondy światła czerwonego								660 nm
maksymalna moc sondy światła czerwonego								80 mW
długość fali sondy promieniowania podczerwonego								808 nm
maksymalna moc sondy promieniowania podczerwonego								400 mW
regulacja mocy								25%, 50%, 75%, 100%
częstotliwość trybu impulsowego								1 – 5000 Hz
wypełnienie w trybie impulsowym								10 – 90%, impuls 50 µs

#### skaner laserowy

długość fali skanera								808 i 660 nm
maksymalna moc skanera								450 i 100 mW
regulacja mocy								50%, 100%
częstotliwość trybu impulsowego								1 – 5000 Hz
wypełnienie przebiegu dla pracy impulsowej skanera								75%

#### aplikator prysznicowy

długość fali aplikatora prysznicowego								4x 808 nm i 5x 660 nm
maksymalna moc aplikatora prysznicowego								4x 400 mW i 5x 40 mW
regulacja mocy								50%, 100%
częstotliwość trybu impulsowego								1 – 5000 Hz
wypełnienie w trybie impulsowym								10 – 90%, impuls 50 us
klasa urządzenia laserowego								3B
zegar zabiegowy								1 s – 100 min

### PARAMETRY MAGNETOTERAPII

maksymalna indukcja pola magnetycznego					10 mT			10 mT
częstotliwość pracy					2 – 120 Hz			2 – 120 Hz
parametry trybu przerywanego (impuls / przerwa)					1s/0,5 – 8s			1s/0,5 – 8s
zegar zabiegowy					0,5 – 30 min			0,5 – 30 min

wymiary aparatu								34 x 28 x 11–16
masa aparatu								6 kg
typ akumulatora								Li-Ion
pojemność akumulatora								2250 mAh
zasilanie								230 V, 50/60 Hz
pobór mocy								90 VA

## Model PhysioGo

100A 200A 300A 400C 500I 601C 701C 701I

	100A	200A	300A	400C	500I	601C	701C	701I
<b>ELEKTROTHERAPIA</b>								
praca w trybach CC (stabilizacja prądu) lub CV (stabilizacja napięcia)	•		•		•		•	•
regulacja natężenia w obwodzie pacjenta jednocześnie dla obu kanałów lub osobno	•		•		•		•	•
pełna izolacja galwaniczna między kanałami w każdym trybie	•		•		•		•	•
test elektrod	•		•		•		•	•
sekwencje zabiegowe	•		•		•		•	•
<b>PRĄDY I METODY</b>								
interferencyjne (dynamiczny, izoplanarny, jednokanałowy (AMF))	•		•		•		•	•
TENS (symetryczny, asymetryczny, naprzemienny, Burst)	•		•		•		•	•
TENS do porażań spastycznych	•		•		•		•	•
Kotza/ rosyjska stymulacja	•		•		•		•	•
tonoliza	•		•		•		•	•
diadynamiczne (MF, DF, CP, CP-ISO, LP)	•		•		•		•	•
impulsowe (prostokątny, trójkątny)	•		•		•		•	•
impulsowe wg Traberta, Leduca	•		•		•		•	•
unipolarne falujące	•		•		•		•	•
galwaniczny	•		•		•		•	•
mikroprądy	•		•		•		•	•
<b>ELEKTRODIAGNOSTYKA</b>								
elektrodiagnostyka z graficzną prezentacją krzywej I/t	•		•		•		•	•
automatyczne przeliczenie reobazy, chronaksji, współczynnika i ilorazu akomodacji	•		•		•		•	•
<b>TERAPIA ULTRADŹWIĘKOWA</b>								
wodoszczelne głowice		•	•			•	•	•
emisja ciągła/ impulsowa		•	•			•	•	•
kontrola przylegania czola głowicy (mierzony efektywny czas zabiegu)		•	•			•	•	•
kalibracja czułości głowicy według potrzeb		•	•			•	•	•
<b>LASEROTERAPIA</b>								
współpraca z aplikatorami: skanującym, prysznicowym i sondami punktowymi				•	•	•	•	•
tryby emisji: ciągły i impulsowy				•	•	•	•	•
regulacja mocy promieniowania laserowego				•	•	•	•	•
regulacja wypełnienia				•	•	•	•	•
wbudowany test mocy promieniowania laserowego – aplikator skanujący i sondy punktowe				•	•	•	•	•
automatyczne przeliczanie czasu względem parametrów zabiegowych – dawki, mocy, wypełnienia, pola zabiegowego oraz odległości aplikatora skanującego od ciała pacjenta				•	•	•	•	•
trzy tryby naświetlania pola zabiegowego w aplikatorze skanującym				•	•	•	•	•
dedykowane tryby do współpracy z aplikatorami światłowodowymi				•	•	•	•	•
końcówki światłowodowe do laseropunktury i zastosowań laryngologicznych				•	•	•	•	•
wiązka pilotująca wskazująca miejsce aplikacji – aplikator skanujący i prysznicowy				•	•	•	•	•
<b>MAGNETOTERAPIA</b>								
emisja ciągła i impulsowa					•			•
kształt pola: sinus, trójkąt, prostokąt, półsinus, półtrójkąt, półprostokąt					•			•
opcjonalnie praca z jednym lub dwoma aplikatorami płaskimi CPE					•			•
wygodne mocowanie aplikatorów za pomocą pasów i rzepów					•			•
sensoryczny wskaźnik aktywności pola magnetycznego					•			•

### PAMIĘTAJ!

Aplikatory i głowice nie należą do wyposażenia standardowego aparatu. Trzeba je zakupić oddzielnie. Dostępność parametrów urządzenia uzależniona jest od wybranej konfiguracji akcesoriów.

**Model PhysioGo**
**WYPOSAŻENIE STANDARDOWE**

	100A	200A	300A	400C	500I	601C	701C	701I
przewód sieciowy	1	1	1	1	1	1	1	1
kable pacjenta	2		2		2		2	2
elektrody do elektroterapii 6 x 6 cm	4		4		4		4	4
elektrody do elektroterapii 7,5 x 9 cm	2		2		2		2	2
podkłady wiskozowe 8 x 8 cm	8		8		8		8	8
podkłady wiskozowe 10x10 cm	4		4		4		4	4
pasy rzepowe 40 x 9 cm	2		2		2		2	2
pasy rzepowe 100 x 9 cm	2		2		2		2	2
żel do ultradźwięków 500 g		1	1			1	1	1
okulary ochronne do laseroterapii				2				
etykiety ostrzegawcze				1	1	1	1	1
wtyk blokady drzwi DOOR				1	1	1	1	1
rysyk do ekranu LCD	1	1	1	1	1	1	1	1
ścierka do ekranu LCD	1	1	1	1	1	1	1	1
nakładki maskujące z wycięciem		2	2	2	2	2	2	2
nakładki maskujące pełne	2	2	2	2	2	2	2	2
akumulator						●	●	●
bezpieczniki zapasowe	2	2	2	2	2	2	2	2
instrukcja użytkownika	1	1	1	1	1	1	1	1
opis techniczny	1	1	1	1	1	1	1	1
protokół pokontrolny z badań bezpieczeństwa	1	1	1	1	1	1	1	1
paszport techniczny	1	1	1	1	1	1	1	1
karta gwarancyjna	1	1	1	1	1	1	1	1

**WYPOSAŻENIE OPCJONALNE**

elektrody samoprzylepne 5 x 5 cm, 5 x 10 cm	○		○		○		○	○
elektrody punktowe z adapterem 6 mm, 10 mm, 15 mm, 20 mm	○		○		○		○	○
woreczek z piaskiem 21 x 14 cm, 21 x 28 cm	○		○		○		○	○
głowica 1/ 3,5 MHz, 1 cm <sup>2</sup> z uchwytem		○	○			○	○	○
głowica 1/ 3,5 MHz, 4 cm <sup>2</sup> z uchwytem		○	○			○	○	○
sonda punktowa R 660 nm/80 mW z uchwytem				○	○	○	○	○
sonda punktowa IR 808 nm/400 mW z uchwytem				○	○	○	○	○
aplikator skanujący R + IR 100 mW + 450 mW ze statywem				○	○	○	○	○
aplikator prysznicowy CL1800 R 5x40 mW i IR 4x400 mW				○	○	○	○	○
statyw dla aplikatora prysznicowego				○	○	○	○	○
światłowody: prosty ø 6 mm, kątowy 45 ø 6 mm, kątowy 45 ø 6 mm złączony do laseropunktury z uchwytem				○	○	○	○	○
okulary ochronne do laseroterapii					○	○	○	○
aplikatory płaskie pola magnetycznego typu CPE z pokrowcami					○			○
magnes stały					○			○
sensoryczny wskaźnik aktywności pola magnetycznego					○			○
torba PRO mieszcząca aparat z wyposażeniem	○	○	○	○	○	○	○	○
stolik Versa/ Versa X	○	○	○	○	○	○	○	○

wyposażenie standardowe ●  
wyposażenie opcjonalne ○





# PhysioMG



Klasyczna magnetoterapia – nowoczesne rozwiązania

## PÓŁKI NA APARAT I AKCESORIA

- półka górna na aparat
- półka dolna na akcesoria np. 2 aplikatory CPEP

## LEŻANKA

- zastosowane w leżance materiały nie zakłócają linii sił pola magnetycznego
- wymienny zagłówek na leżance

## APLIKATORY SZPULOWE CS60, CS75

- zintegrowane z leżanką za pomocą systemu jezdnego
- wbudowany oświetlacz, czyli wizualny wskaźnik aktywności pola

## APLIKATOR SZPULOWY CS35

- wbudowana poduszka w miejscu aplikacji
- stabilny stół pod aplikator
- wbudowany oświetlacz, czyli wizualny wskaźnik aktywności pola





### SENSORYCZNY WSKAŹNIK AKTYWNOŚCI POŁA

System wibrujących pasów magnetycznych, mocowanych do leżanki lub ciała pacjenta.

### TRYB DUALNY

Urządzenia PhysioMG 825 i 827 pozwalają na symultaniczną pracę dwóch aplikatorów: aplikatora szpulowego (60 lub 75 cm) o działaniu ogólnoustrojowym oraz aplikatora płaskiego o działaniu miejscowym.



### WIZUALNY WSKAŹNIK AKTYWNOŚCI POŁA

Źródło światła zamontowane wewnątrz cewki wskazuje aktywność pola magnetycznego.



### APLIKATOR SZPULOWY CS75

Przeznaczony tylko do współpracy z modelem PhysioMG 827.

### APLIKATORY CP NA STATYWIE

Współpracuje ze wszystkimi modelami rodziny PhysioMG

# PhysioMG 815



## MAGNETOTERAPIA

- emisja ciągła i impulsowa
- kształt pola: prostokątny dwupołówkowy, trójkątny dwupołówkowy, sinusoidalny dwupołówkowy, impulsowy dwupołówkowy, prostokątny jednapołówkowy, trójkątny jednapołówkowy, sinusoidalny jednapołówkowy, impulsowy jednapołówkowy
- wizualny wskaźnik obecności pola w postaci oświetlacza w aplikatorach szpulowych i CP
- sensoryczny wskaźnik aktywności pola w postaci pasów magnetycznych
- nastawy zakresu częstotliwości pola magnetycznego z dokładnością do 0,01 Hz za pomocą klawiatury ekranowej
- nastawy wartości czasu zabiegu z dokładnością do 1 s za pomocą klawiatury ekranowej





## PARAMETRY TECHNICZNE

## PhysioMG 815

### PARAMETRY MAGNETOTERAPII

maksymalna indukcja znamionowa w geometrycznym środku aplikatora (indukcja w punkcie referencyjnym):

aplikator CS60	4 mT
aplikator CS35	10 mT
aplikator CP	3 mT

maksymalna indukcja znamionowa przy ściance aplikatora (indukcja maksymalna):

aplikator CS60	6 mT
aplikator CS35	12 mT
aplikator CP	12,5 mT

maksymalna wartość zmiany indukcji (indukcja międzyszczytowa):

aplikator CS60	12 mT
aplikator CS35	24 mT
aplikator CP	25 mT

częstotliwość pracy

aplikatory szpulowe	2 – 120 Hz
aplikatory płaskie	2 – 140 Hz

parametry trybu przerywanego

impuls 1 s/ przerwa 0,5 – 8 s

spektrum częstotliwości	0 – 50 Hz
zegar zabiegowy	30 s – 60 minut

wymiary aparatu	34 x 28 x 11 cm
masa aparatu	7 kg
zasilanie	230 V, 50/60 Hz
pobór mocy	350 VA

## WYPOSAŻENIE STANDARDOWE

przewód sieciowy	1 szt.
okulary ochronne dla pacjenta	1 szt.
magnes stały	1 szt.
sensoryczny wskaźnik aktywności pola magnetycznego	1 szt.
ryśnik do ekranu	1 szt.
ścierka do ekranu LCD	1 szt.
bezpieczniki zapasowe	2 szt.
instrukcja użytkownika	1 szt.
protokół pokontrolny z badań bezpieczeństwa	1 szt.
paszport techniczny	1 szt.
karta gwarancyjna	1 szt.

## WYPOSAŻENIE OPCJONALNE

aplikator szpulowy CS60
aplikator szpulowy CS35
aplikator płaski CP ze statywem
leżanka typu LE_CS
stół pod aplikator pola magnetycznego CS35 typu ST_CS

### PAMIĘTAJ!

Aplikatory nie należą do wyposażenia standardowego aparatu. Trzeba je zakupić oddzielnie. Dostępność parametrów urządzenia uzależniona jest od wybranej konfiguracji akcesoriów.



# PhysioMG 825



## MAGNETOTERAPIA

- emisja ciągła i impulsowa
- kształt pola: prostokątny dwupółkowy, trójkątny dwupółkowy, sinusoidalny dwupółkowy, impulsowy dwupółkowy, prostokątny jednopółkowy, trójkątny jednopółkowy, sinusoidalny jednopółkowy, impulsowy jednopółkowy
- opcjonalnie praca z aplikatorami płaskimi CPEP
- wygodne mocowanie aplikatorów CPEP za pomocą pasów i rzepów
- zabiegi w Trybie Dualnym
- wizualny wskaźnik obecności pola w postaci oświetlacza w aplikatorach szpulowych i CP
- sensoryczny wskaźnik aktywności pola w postaci pasów magnetycznych
- nastawy zakresu częstotliwości pola magnetycznego z dokładnością do 0,01 Hz za pomocą klawiatury ekranowej
- nastawy wartości czasu zabiegu z dokładnością do 1 s za pomocą klawiatury ekranowej





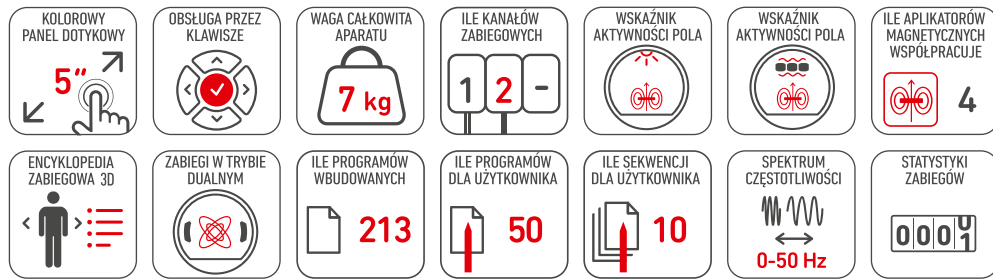

**PARAMETRY TECHNICZNE**

**PhysioMG 825**

**PARAMETRY MAGNETOTERAPII**

maksymalna indukcja znamionowa w geometrycznym środku aplikatora (indukcja w punkcie referencyjnym):

aplikator CS60	4 mT
aplikator CS35	10 mT
aplikator CP	3 mT
aplikator CPEP	25 mT

maksymalna indukcja znamionowa przy ścianie aplikatora (indukcja maksymalna):

aplikator CS60	6 mT
aplikator CS35	12 mT
aplikator CP	12,5 mT
aplikator CPEP	50 mT

maksymalna wartość zmiany indukcji (indukcja międzyszczytowa):

aplikator CS60	12 mT
aplikator CS35	24 mT
aplikator CP	25 mT
aplikator CPEP	100 mT

częstotliwość pracy

aplikatory szpulowe	2 – 120 Hz
aplikatory płaskie	2 – 140 Hz

parametry trybu przerywanego impuls 1 s/ przerwa 0,5 – 8 s

spektrum częstotliwości 0 – 50 Hz

zegar zabiegowy 30 s – 60 minut

wymiary aparatu	34 x 28 x 11 cm
masa aparatu	7 kg
zasilanie	230 V, 50/60 Hz
pobór mocy	350 VA

**WYPOSAŻENIE STANDARDOWE**

przewód sieciowy	1 szt.
okulary ochronne dla pacjenta	1 szt.
magnes stały	1 szt.
sensoryczny wskaźnik aktywności pola magnetycznego	1 szt.
ryśik do ekranu	1 szt.
ścierka do ekranu LCD	1 szt.
bezpieczniki zapasowe	2 szt.
instrukcja użytkownika	1 szt.
protokół pokontrolny z badań bezpieczeństwa	1 szt.
paszport techniczny	1 szt.
karta gwarancyjna	1 szt.

**WYPOSAŻENIE OPCJONALNE**

aplikator szpulowy CS60	
aplikator szpulowy CS35	
aplikator płaski CP ze statywem	
aplikator płaski CPEP	
leżanka typu LE_CS	
stolik pod aplikator pola magnetycznego CS35 typu ST_CS	

**PAMIĘTAJ!**

Aplikatory nie należą do wyposażenia standardowego aparatu. Trzeba je zakupić oddzielnie. Dostępność parametrów urządzenia uzależniona jest od wybranej konfiguracji akcesoriów.



# PhysioMG 827



## MAGNETOTERAPIA

- emisja ciągła i impulsowa
- kształt pola: prostokątny dwupółkowy, trójkątny dwupółkowy, sinusoidalny dwupółkowy, impulsowy dwupółkowy, prostokątny jednopółkowy, trójkątny jednopółkowy, sinusoidalny jednopółkowy, impulsowy jednopółkowy
- opcjonalnie praca z aplikatorami płaskimi CPEP
- wygodne mocowanie aplikatorów CPEP za pomocą pasów i rzepów
- zabiegi w Trybie Dualnym
- wizualny wskaźnik obecności pola w postaci oświetlacza w aplikatorach szpulowych i CP
- sensoryczny wskaźnik aktywności pola w postaci pasów magnetycznych
- nastawy zakresu częstotliwości pola magnetycznego z dokładnością do 0,01 Hz za pomocą klawiatury ekranowej
- nastawy wartości czasu zabiegu z dokładnością do 1 s za pomocą klawiatury ekranowej





**Model PhysioMG**

**815**

**825**

**827**

PROGRAMY I SEKWENCJE ZABIEGOWE			
programy CS75			50
programy CS60	50	50	50
programy CS35	28	28	28
programy CP	46	46	46
programy CPEP		45	45
programy Trybu Dualnego		44	88
programy do ustawienia dla użytkownika	50	50	50
sekwencje do ustawienia dla użytkownika	10	10	10

**PARAMETRY TECHNICZNE**

**PARAMETRY MAGNETOTERAPII**

maksymalna indukcja znamionowa w geometrycznym środku aplikatora (indukcja w punkcie referencyjnym):

aplikator CS75			3 mT
aplikator CS60	4 mT	4 mT	4 mT
aplikator CS35	10 mT	10 mT	10 mT
aplikator CP	3 mT	3 mT	3 mT
aplikator CPEP		25 mT	25 mT

maksymalna indukcja znamionowa przy ściance aplikatora (indukcja maksymalna):

aplikator CS75			4,5 mT
aplikator CS60	6 mT	6 mT	6 mT
aplikator CS35	12 mT	12 mT	12 mT
aplikator CP	12,5 T	12,5 mT	12,5 mT
aplikator CPEP		50 mT	50 mT

maksymalna wartość zmiany indukcji (indukcja międzyszczytowa):

aplikator CS75			9 mT
aplikator CS60	12 mT	12 mT	12 mT
aplikator CS35	24 mT	24 mT	24 mT
aplikator CP	25 mT	25 mT	25 mT
aplikator CPEP		100 mT	100 mT

częstotliwość pracy

aplikatory szpulowe	2 – 120 Hz	2 – 120 Hz	2 – 120 Hz
aplikatory płaskie	2 – 140 Hz	2 – 140 Hz	2 – 140 Hz

parametry trybu przerywanego

	1 s / 0,5 – 8 s	1 s / 0,5 – 8 s	1 s / 0,5 – 8 s
--	-----------------	-----------------	-----------------

spektrum częstotliwości (impuls / przerwa)

	0–50 Hz	0–50 Hz	0–50 Hz
--	---------	---------	---------

zegar zabiegowy

	30 s – 60 minut	30 s – 60 minut	30 s – 60 minut
--	-----------------	-----------------	-----------------

wymiary aparatu

			34 x 28 x 11 cm
--	--	--	-----------------

masa aparatu

			7 kg
--	--	--	------

zasilanie

			230 V, 50/60 Hz
--	--	--	-----------------

pobór mocy

			350 VA
--	--	--	--------

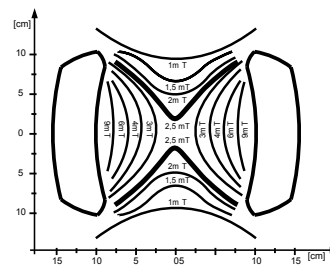
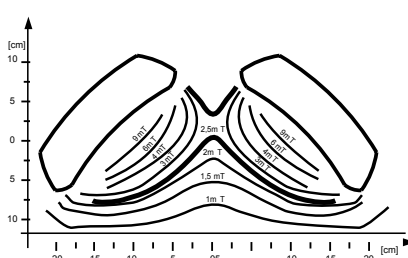
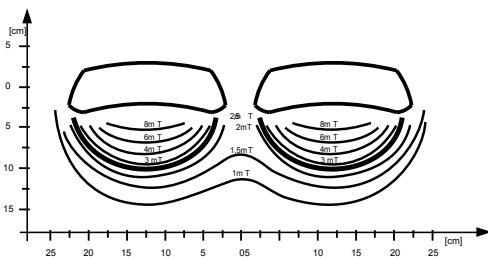

## Model PhysioMG

815

825

827

### MAGNETOTERAPIA

emisja ciągła i impulsowa	•	•	•
kształt pola: prostokątny dwupółkowy, trójkątny dwupółkowy, sinusoidalny dwupółkowy, impulsowy dwupółkowy, prostokątny jednopółkowy, trójkątny jednopółkowy, sinusoidalny jednopółkowy, impulsowy jednopółkowy	•	•	•
opcjonalnie praca z aplikatorami płaskimi CPEP		•	•
wygodne mocowanie aplikatorów CPEP za pomocą pasów i rzepów		•	•
zabiegi w Trybie Dualnym		•	•
wizualny wskaźnik obecności pola w postaci oświetlacza w aplikatorach szpulowych i CP	•	•	•
sensoryczny wskaźnik aktywności pola w postaci pasów magnetycznych	•	•	•
nastawy zakresu częstotliwości pola magnetycznego z dokładnością do 0,01 Hz za pomocą klawiatury ekranowej	•	•	•
nastawy wartości czasu zabiegu z dokładnością do 1 s za pomocą klawiatury ekranowej	•	•	•

### WYPOSAŻENIE STANDARDOWE

przewód sieciowy	1	1	1
okulary ochronne dla pacjenta	1	1	1
magnes stały	1	1	1
sensoryczny wskaźnik aktywności pola	1	1	1
rysyk do ekranu	1	1	1
ścierka do ekranu LCD	1	1	1
bezpieczniki zapasowe	2	2	2
instrukcja użytkownika	1	1	1
protokół pokontrolny z badań bezpieczeństwa	1	1	1
paszport techniczny	1	1	1
karta gwarancyjna	1	1	1

### WYPOSAŻENIE OPCJONALNE

aplikator szpulowy CS75			o
aplikator szpulowy CS60	o	o	o
aplikator szpulowy CS35	o	o	o
aplikator płaski CP ze statywem	o	o	o
aplikator płaski CPEP		o	o
leżanka typu LE_CS	o	o	o
stolik pod aplikator pola magnetycznego CS35 typu ST_CS	o	o	o

#### PAMIĘTAJ!

Aplikatory nie należą do wyposażenia standardowego aparatu. Trzeba je zakupić oddzielnie.  
Dostępność parametrów urządzenia uzależniona jest od wybranej konfiguracji akcesoriów.

#### Statyw CP

Regulacja wysokości ramienia 60-140 cm.

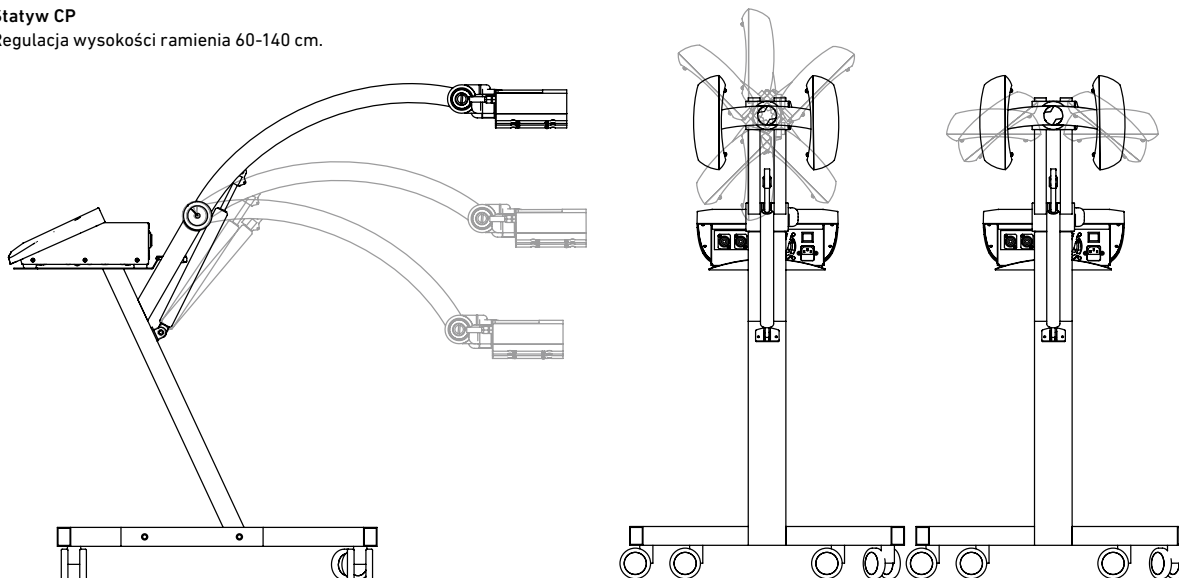

# PhysioGo.Lite



Łatwa fizykoterapia podstawowa

## PRZENOŚNOŚĆ

- niska waga aparatu
- dedykowana torba mieszcząca urządzenie wraz z akcesoriami
- akumulator (opcjonalnie)

## FUNKCJONALNOŚĆ

- 5" ekran dotykowy
- intuicyjny i nowoczesny interfejs
- ilustrowana encyklopedia zabiegowa
- statystyki zabiegów
- statystyki akcesoriów







### PODZIAŁ PROGRAMÓW ZABIEGOWYCH WG NOMENKLATURY MEDYCZNEJ

- Ortopedia
- Medycyna sportowa
- Medycyna estetyczna
- Reumatologia
- Neurologia
- Dermatologia
- Angiologia

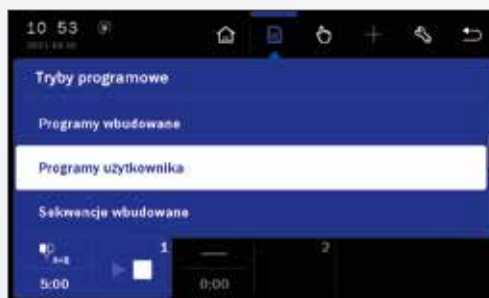

### TRYB MANUALNY

- tworzenie i zapisywanie własnych ustawień zabiegowych
- możliwość skopiowania parametrów zabiegowych z Encyklopedii Zabiegowej i dostosowania ich do indywidualnych potrzeb pacjenta

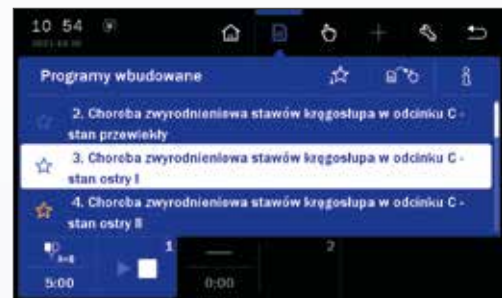

### TRYB PROGRAMOWY

wybór zabiegu spośród programów przygotowanych dla popularnych jednostek chorobowych



### ENCYKLOPEDIA ZABIEGOWA

zawiera informacje dotyczące metodyki przeprowadzania zabiegu dla poszczególnych jednostek chorobowych, z uwzględnieniem rodzaju aplikatora i parametrów zabiegów

# PhysioGo.Lite ELECTRO



## ELEKTROTERAPIA

- szeroka gama prądów i metod w elektroterapii
- praca w trybach CC (stabilizacja prądu) lub CV (stabilizacja napięcia)
- regulacja natężenia w obwodzie pacjenta jednocześnie dla obu kanałów lub osobno
- pełna izolacja galwaniczna między kanałami w każdym trybie
- test elektrod podczas zabiegu
- sekwencje zabiegowe

## PRĄDY I METODY

- interferencyjne izoplanarne
- interferencyjne dynamiczne
- interferencyjne jednokanałowe AMF
- TENS symetryczny
- TENS asymetryczny
- TENS naprzemienny
- TENS burst
- TENS do terapii porażień spastycznych
- Kotz'a (rosyjska stymulacja)
- tonoliza
- stymulacja Hufschmidta
- diadynamiczne (MF, DF, CP, CP-ISO, LP, RS, MM)
- impulsowe prostokątne
- impulsowe trójkątne
- impulsowe UR wg Traberta (2 - 5)
- impulsowe Leduca (1 - 9)
- impulsowe neofaradyczne (1 - 19)
- unipolarne falujące
- bipolarne falujące
- galwaniczne
- mikroprądy
- prądy średniej częstotliwości MF
- impulsy IG
- prądy EMS
- fale H
- impulsy eksponencjalne

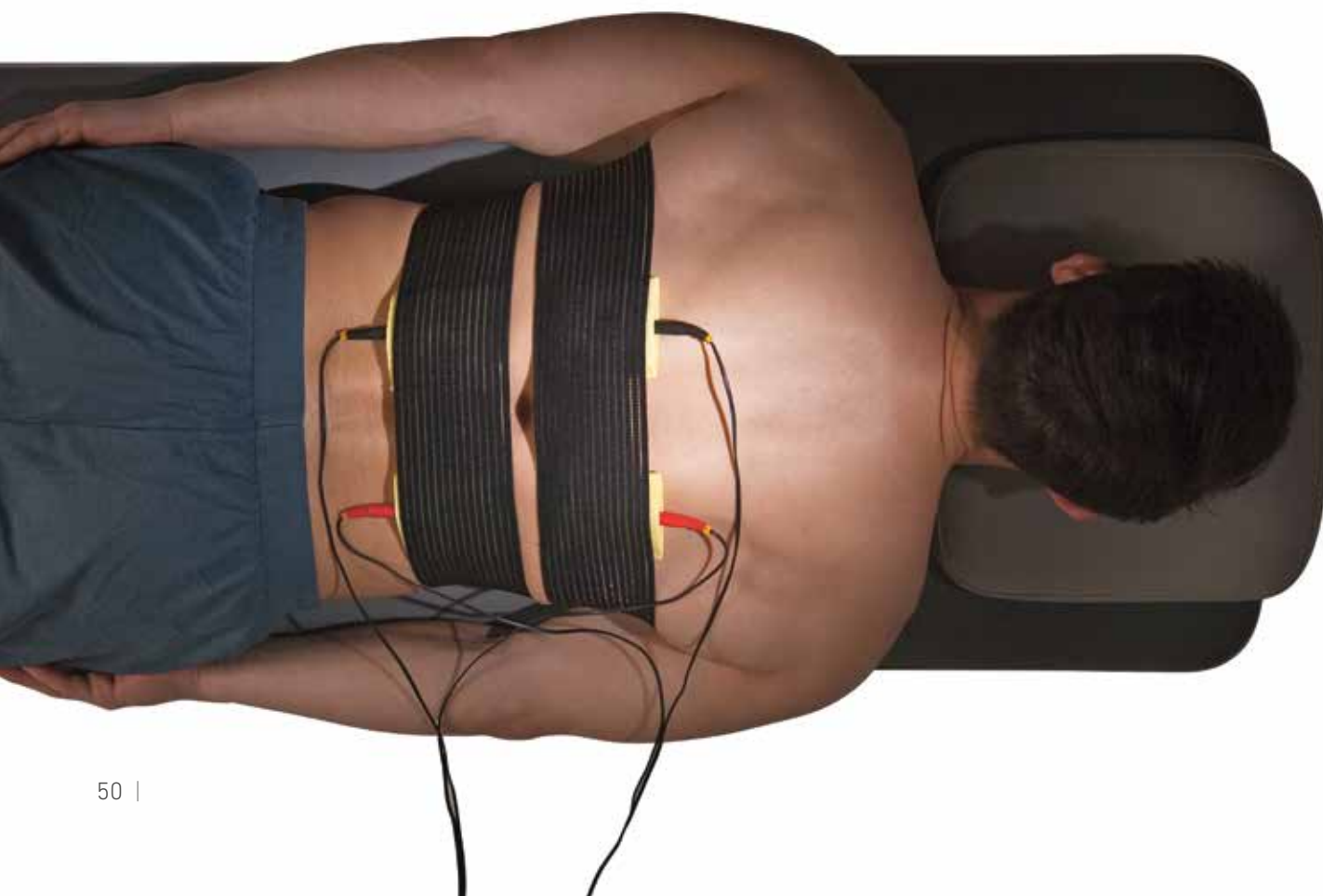

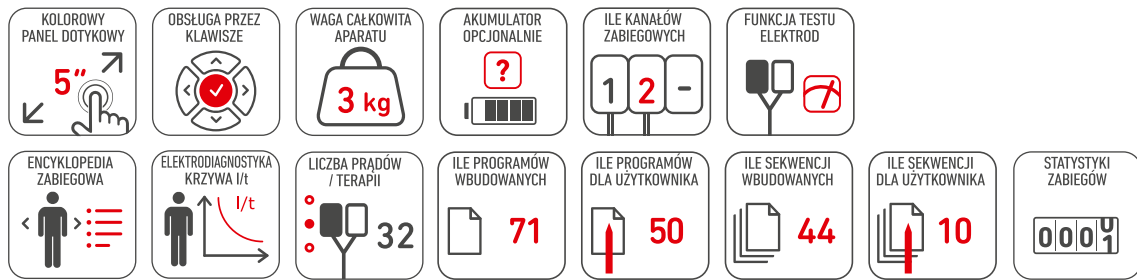

**PARAMETRY TECHNICZNE**

**PhysioGo.Lite ELECTRO**

**PARAMETRY ELEKTROTERAPII**

maks. natężenie prądu w obwodzie pacjenta (tryb CC)	
unipolarny falujący	30 mA
galwaniczny, impulsy IG	80 mA
diadynamiczne	70 mA
bipolarny falujący, Hufschmidta	100 mA
interferencyjne, TENS, SP-TENS, Kotz, impulsowe, MF, tonoliza, EMS, fale H, impulsy eksponencjalne	140 mA
mikroprądy	1000 uA
maks. amplituda napięcia w obwodzie pacjenta (tryb CV)	
zegar zabiegowy	1 – 60 minut

wymiary aparatu	25,0 x 27,0 x 16,5 cm
masa aparatu	3 kg
typ akumulatora (opcja)	Li-Ion
pojemność akumulatora (opcja)	2100 mAh
zasilanie	100 – 240 VAC, 50/60 Hz
pobór mocy	24 VDC, 2,5 A

**WYPOSAŻENIE STANDARDOWE**

przewód sieciowy	1 szt.
zasilacz impulsowy	1 szt.
kable pacjenta	2 szt.
elektrody do elektroterapii 6 x 6 cm	4 szt.
elektrody do elektroterapii 7,5 x 9 cm	2 szt.
podkłady wiskozowe 8 x 8 cm	8 szt.
podkłady wiskozowe 10 x 10 cm	4 szt.
pasy rzepowe 40 x 9 cm	2 szt.
pasy rzepowe 100 x 9 cm	2 szt.
ryśik do ekranu LCD	1 szt.
ścierka do ekranu LCD	1 szt.
bezpieczniki zapasowe	2 szt.
nakładki maskujące pełne	2 szt.
instrukcja użytkowania	1 szt.
protokół pokontrolny z badań bezpieczeństwa	1 szt.
paszport techniczny	1 szt.
karta gwarancyjna	1 szt.

**WYPOSAŻENIE OPCJONALNE**

elektrody samoprzylepne 5 x 5 cm, 5 x 10 cm
elektrody punktowe z adapterem 6 mm, 10 mm, 15 mm, 20 mm
woreczek z piaskiem 21 x 14 cm, 21 x 28 cm
torba PRO mieszcząca aparat z wyposażeniem
stolik Versa/ Versa X
akumulator



## PhysioGo.Lite SONO



### TERAPIA ULTRADŹWIĘKOWA

- możliwość wykonywania terapii LIPUS
- wodoszczelne głowice
- emisja ciągła/ impulsowa
- kontrola przylegania czół głowicy (mierzony efektywny czas zabiegu)
- kontrola temperatury głowic ultradźwiękowych
- kalibracja czułości głowicy według potrzeb
- praca z głowicami bezobrotowymi SnG
- możliwość jednoczesnej pracy dwóch głowic SnG, wówczas całkowita powierzchnia czoł głowic w trybie dwusekcyjnym wynosi 34,6 cm<sup>2</sup>

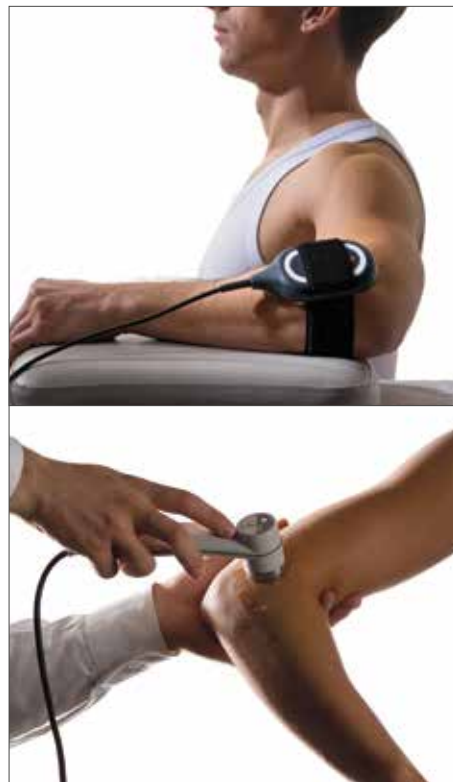

**PARAMETRY TECHNICZNE**
**PhysioGo.Lite SONO**
**PARAMETRY TERAPII ULTRADŹWIĘKOWEJ**
**GŁOWICE STANDARDOWE**

częstotliwość pracy	1 MHz i 3 MHz
całkowita powierzchnia czola głowicy	1 cm <sup>2</sup> , 5 cm <sup>2</sup>
częstotliwość w trybie pulsacyjnym	10 Hz – 150 Hz z krokiem zmiennym LIPUS – 1 kHz
wypełnienie w trybie pulsacyjnym	5 – 75%, krok 5% – praca impulsowa LIPUS – 20%

**GŁOWICE SnG**
**tryb pracy z pojedynczym przetwornikiem**

częstotliwość pracy	1 MHz i 3 MHz
całkowita powierzchnia czola głowicy	17,3 cm <sup>2</sup>
częstotliwość w trybie pulsacyjnym	10 Hz – 150 Hz z krokiem zmiennym LIPUS – 1 kHz
wypełnienie w trybie pulsacyjnym	10 – 60%, cykl 5 s -- 5 s (narastanie-opadanie) LIPUS – 20%

**tryb pracy z dwoma przetwornikami**

częstotliwość pracy	1 MHz i 3 MHz
całkowita powierzchnia czola głowicy	17,3 cm <sup>2</sup>
częstotliwość w trybie pulsacyjnym	10 Hz – 150 Hz z krokiem zmiennym
wypełnienie w trybie pulsacyjnym	10 – 60%, cykl 0,5s – 0,5s (narastanie-opadanie) 20 – 80%, cykl 0,5s – 0,5s (narastanie-opadanie) 50 – 80%, cykl 0,5s – 0,5s (narastanie-opadanie) 80 – 100%, cykl 0,5s – 0,5s (narastanie-opadanie)

**tryb pracy z czterema przetwornikami**

częstotliwość pracy	1 MHz i 3 MHz
całkowita powierzchnia czola głowicy	34,6 cm <sup>2</sup>
częstotliwość w trybie pulsacyjnym	10 Hz – 150 Hz z krokiem zmiennym
wypełnienie w trybie pulsacyjnym	10 – 60%, cykl 0,5s – 0,5s (narastanie-opadanie) 20 – 80%, cykl 0,5s – 0,5s (narastanie-opadanie) 50 – 80%, cykl 0,5s – 0,5s (narastanie-opadanie) 80 – 100%, cykl 0,5s – 0,5s (narastanie-opadanie)

maksymalne natężenie fali ultradźwiękowej – tryb ciągły/ impulsowy	2 / 3 W/cm <sup>2</sup>
zegar zabiegowy	30 s – 30 minut

wymiary aparatu	25,0 x 27,0 x 16,5 cm
masa aparatu	3 kg
typ akumulatora (opcja)	Li-ion
pojemność akumulatora (opcja)	2100 mAh
zasilanie	100 – 240 VAC, 50/60 Hz
pobór mocy	24 VDC, 2,5 A

**WYPOSAŻENIE STANDARDOWE**

przewód sieciowy z filtrem	1 szt.
zasilacz impulsowy	1 szt.
żel do ultradźwięków	1 szt.
ryśnik do ekranu	1 szt.
ścierka do ekranu LCD	1 szt.
nakładki maskujące z wycięciem	2 szt.
bezpieczniki zapasowe	1 szt.
instrukcja użytkownika	1 szt.
protokół pokontrolny z badań bezpieczeństwa	1 szt.
paszport techniczny	1 szt.
karta gwarancyjna	1 szt.

**WYPOSAŻENIE OPCJONALNE**

głowica typ GU-1; 1/3 MHz; 1 cm <sup>2</sup> z uchwytem	
głowica typ GU-5; 1/3 MHz; 5 cm <sup>2</sup> z uchwytem	
głowica typ SnG; 1/3 MHz; 17,3 cm <sup>2</sup> z uchwytem	
torba PRO mieszcząca aparat z wyposażeniem	
stolik Versa/ Versa X	
akumulator	

**PAMIĘTAJ!**

Głowice nie należą do wyposażenia standardowego aparatu. Trzeba je zakupić oddzielnie. Dostępność parametrów urządzenia uzależniona jest od wybranej konfiguracji akcesoriów.





**TERAPIA LIPUS** (low intensity pulsed ultrasound) to ultradźwięki o niskiej intensywności z przedziału  $0,5 - 3,0 \text{ W/cm}^2$ , emitowane w formie pulsacyjnej – średnia moc do  $0,1 \text{ W/cm}^2$ , częstotliwość  $1,5 \text{ MHz}$ , cykl pracy 20%, częstotliwość impulsów  $1 \text{ kHz}$ .



**EFEKTY STYMULACJI KOŚCI**

powierzchnowy – tworzenie nowej kostniny  
głęboki – poprawa mineralizacji nowo powstałej tkanki kostnej

*Przebieg procesu zrostu kostnego*



**BEZOBSŁUGOWA  
GŁOWICA SnG**







# PhysioGo.Lite LASER

## LASEROTERAPIA

- współpraca z aplikatorami: skanującym, prysznicowym i sondami punktowymi
- tryby emisji: ciągły i impulsowy
- regulacja mocy promieniowania laserowego
- regulacja wypełnienia
- możliwość automatycznego powtórzenia zabiegu
- wbudowany test mocy promieniowania laserowego – aplikator skanujący i sondy punktowe
- automatyczne przeliczanie czasu względem parametrów zabiegowych – dawki, mocy, wypełnienia, pola zabiegowego oraz odległości aplikatora skanującego od ciała pacjenta
- trzy tryby naświetlania pola zabiegowego w aplikatorze skanującym
- dedykowane tryby do współpracy z aplikatorami światłowodowymi
- końcówki światłowodowe do laseropunktury i zastosowań laryngologicznych
- wiązka pilotująca wskazująca miejsce aplikacji – aplikator skanujący i prysznicowy





**PARAMETRY TECHNICZNE**

**PhysioGo.Lite LASER**

**PARAMETRY LASEROTERAPII**

**sondy laserowe biostymulacyjne**

długość fali sondy światła czerwonego	660 nm
maks. moc sondy światła czerwonego	80 mW
długość fali sondy promieniowania podczerwonego	808 nm
maks. moc sondy promieniowania podczerwonego	400 mW
regulacja mocy	25%, 50%, 75%, 100%
częstotliwość trybu impulsowego	1 – 5000 Hz
wypełnienie w trybie impulsowym	10 – 90%, impuls 50 µs

**skaner laserowy**

długość fali skanera	808 i 660 nm
maksymalna moc skanera	450 i 100 mW
regulacja mocy	50%, 100%
częstotliwość trybu impulsowego	1 – 5000 Hz
wypełnienie przebiegu pracy impulsowej	75%

**aplikator prysznicowy**

długość fali aplikatora prysznicowego	4x 808 nm i 5x 660 nm
maks. moc aplikatora prysznicowego	4x 400 mW i 5x 40 mW
regulacja mocy	50%, 100%
częstotliwość trybu impulsowego	1 – 5000 Hz
wypełnienie w trybie impulsowym	10 – 90%

**klasa urządzenia laserowego**

klasa urządzenia laserowego	3B
-----------------------------	----

**zegar zabiegowy**

zegar zabiegowy	1 s – 100 minut
-----------------	-----------------

wymiary sterownika	25,0 x 27,0 x 16,5 cm
masa sterownika	3 kg
typ akumulatora (opcja)	Li-ion
pojemność akumulatora (opcja)	2100 mAh
zasilanie	100-240 V, 50/60 Hz

**WYPOSAŻENIE STANDARDOWE**

zasilacz impulsowy z kablem zasilającym	1 szt.
etykiety ostrzegawcze	1 kpl.
wtyk blokady drzwi DOOR	1 szt.
ryśnik do ekranu	1 szt.
ścierka do ekranu LCD	1 szt.
nakładki maskujące z wycięciem	2 szt.
bezpieczniki zapasowe	1 szt.
instrukcja użytkownika	1 szt.
protokół pokontrolny z badań bezpieczeństwa	1 szt.
paszport techniczny	1 szt.
karta gwarancyjna	1 szt.

**WYPOSAŻENIE OPCJONALNE**

sonda punktowa R 660 nm/ 80 mW z uchwytem	
sonda punktowa IR 808 nm/ 400 mW z uchwytem	
aplikator skanujący – typ R + IR 100 mW + 450 mW ze statywem	
aplikator prysznicowy – typ CL1800 R 5x40 mW i IR 4x400 mW z uchwytem	
statyw do aplikatora prysznicowego CL1800	
światłowodowy: prosty $\varnothing$ 6 mm, kątowy 45 $\varnothing$ 6 mm, kątowy 45 $\varnothing$ 6 mm zwięzany do laseropunktury z uchwytem	
okulary ochronne do laseroterapii	
torba PRO mieszcząca aparat wraz z wyposażeniem	
stolik Versa/ Versa X	
akumulator	

**PAMIĘTAJ!**

Aplikatory nie należą do wyposażenia standardowego aparatu. Trzeba je zakupić oddzielnie. Dostępność parametrów urządzenia uzależniona jest od wybranej konfiguracji akcesoriów.



# Lumina

Lampa do terapii promieniowaniem podczerwonym

## PEŁNA REGULACJA

uchwyty boczne i specjalne zawiasy umożliwiają ustawienie światła lampy w dowolnym kierunku

## FUNKCJONALNOŚĆ

- sterownik wbudowany w obudowę
- łatwo dostępne ustawienia lampy

## ŁATWOŚĆ OBSŁUGI

- szybka i łatwa wymiana filtra
- metalowa siatka zabezpieczająca pacjenta przed pęknięciem żarówki



Mocny i funkcjonalny statyw zaopatrzony jest w kółka jezdne z hamulcami.



#### TERAPIA PROMIENIOWANIEM PODCZERWONYM

- regulowana jasność świecenia
- wyświetlenie jasności lub czasu
- łatwa aplikacja filtrów (czerwonego lub niebieskiego)
- siatka zabezpieczająca filtr
- statyw jezdny (4 skrzętne kółka)
- podstawa stołowa
- regulowana wysokość statywu
- regulacja kąta nachylenia tubusu lampy
- wymuszone chłodzenie tubusu



#### PARAMETRY TECHNICZNE

	Lumina
intensywność świecenia żarówki	10 – 99%
maksymalna moc żarówki	375 W
pobór mocy	maks. 450 W
czas zabiegu	1 – 30 minut

wysokość urządzenia	min. 1,2 m, maks. 1,9 m
wymiar podstawy lampy (SxG)	maks. 0,5 x 0,6 m
wymiary podstawy stołowej (bez lampy) (SxGxW)	30,0 x 31,5 x 6,0 cm
wymiary podstawy stołowej z lampą (SxGxW)	30,0 x 39,0 x 41,0 cm
masa statywu z lampą	13,7 kg (z żarówką i filtrem)
masa podstawy stołowej z lampą	5,5 kg (z żarówką i filtrem)
zasilanie, pobór mocy	230 V, 50/60 Hz

#### WYPOSAŻENIE STANDARDOWE

tubus	1 szt.
podstawa stołowa	1 szt.
statyw jezdny	1 szt.
przewód sieciowy	1 szt.
promiennik 375 W	1 szt.
filtr czerwony	1 szt.
filtr niebieski	1 szt.
okulary ochronne dla pacjenta	1 szt.
okulary ochronne dla terapeuty	1 szt.
klucz imbusowy	1 szt.
bezpieczniki zapasowe	2 szt.
instrukcja użytkowania	1 szt.
protokół pokontrolny z badań bezpieczeństwa	1 szt.
paszport techniczny	1 szt.
karta gwarancyjna	1 szt.



# Lumina



## PODSTAWA STOŁOWA

Szybki i prosty montaż do podstawy.  
Pełna regulacja kąta nachylenia tubusu.  
Stopki ochraniające powierzchnię stołu.



## STATYW JEZDNY

Lampa może być mocowana na statywie jezdny.  
Statyw ma regulację wysokości i kąta pochylenia tubusu  
oraz kółka zaopatrzone w hamulce.







# Versa/Versa X

Stoliki dopasowane do gabinetów fizjoterapeutycznych



## NOWOCZESNY DESIGN

- możliwość konfiguracji (Versa)
  - uchwyt na elektrody/ ssawki/ butelkę żelu/ ręcznik papierowy
  - szuflada na akcesoria
- możliwa regulacja wysokości pótek (drugiej i opcjonalnej trzeciej)



Versa z wyposażeniem podstawowym



## MOBILNOŚĆ

Kółka z hamulcami



Uchwyt na elektrody / ssawki



Uchwyt na zasilacz

## PARAMETRY TECHNICZNE

	Versa	Versa X
nośność górnej półki	maks. 10 kg	maks. 10 kg
sumaryczna nośność dolnej półki (z szufladą i zawartością)	maks. 7 kg	maks. 7 kg
zakres regulacji półki dolnej	ok. 60 cm	ok. 50 cm
wymiar zewnętrzny półki górnej (SxG)	58,0 x 34,0 cm	58,0 x 39,0 cm
wymiar użytkowy półki górnej (SxG)	39,5 x 30,0 cm	39,5 x 35,0 cm
wymiar zewnętrzny półki dolnej (SxG)	40,0 x 26,0 cm	40,0 x 26,0 cm
wymiar zewnętrzny szuflady (SxGxW)	39,0 x 33,0 x 9,0 cm	39,0 x 33,0 x 9,0 cm
wymiar użytkowy szuflady (SxGxW)	28,5 x 18,5 x 8,0 cm	28,5 x 18,5 x 8,0 cm
wymiary stolika (SxGxW)	58,0 x 49,0 x 87,5 cm	58,0 x 49,0 x 89,0 cm
waga stolika w wersji standardowej	13,9 kg	23 kg

## WYPOSAŻENIE STANDARDOWE I OPCJONALNE

półka górna	•	•
półka górna pod Impactis M+	–	•
półka dolna	•	•
dodatkowa półka dolna	◦	◦
uchwyt na zasilacz	–	•
uchwyt na żel	◦	•
uchwyt na ręczniki papierowe	◦	•
szuflada na akcesoria	◦	•

wyposażenie standardowe •  
wyposażenie opcjonalne ◦  
nie dostępne –

Versa Versa X



# Rodzina Etius



Proste, funkcjonalne, o szerokich możliwościach

## PROGRAMY

- jednostki chorobowe wybierane po nazwie
- możliwość zapisywania własnych programów zabiegowych
- programy ulubione

## SEKWENCJE

- baza wbudowanych sekwencji zabiegowych

## FUNKCJONALNOŚĆ

- wyświetlacz z obsługą w trybie graficznym
- przejrzyste menu
- wygodna klawiatura

## TECHNOLOGIA

dwa w pełni niezależne kanały zabiegowe pozwalające na jednoczesne przeprowadzanie dwóch terapii







# Etius

## ELEKTROTERAPIA

- praca w trybach CC (stabilizacja prądu) lub CV (stabilizacja napięcia)
- regulacja natężenia w obwodzie pacjenta jednocześnie dla obu kanałów lub osobno
- pełna izolacja galwaniczna między kanałami w każdym trybie
- sekwencje zabiegowe
- test elektrod

## PRĄDY I METODY

- interferencyjne (dynamiczny, izoplanarny, jednokanałowy (AMF))
- TENS (symetryczny, asymetryczny, naprzemienny, burst)
- TENS do porażień spastycznych
- Kotz'a/ rosyjska stymulacja
- tonoliza
- diadynamiczne (MF, DF, CP, CP-ISO, LP)
- impulsowe (prostokątny, trójkątny)
- impulsowe wg Traberta, Leduca, neofaradyczny
- unipolarne falujące
- galwaniczny
- mikroprądy

## ELEKTRODIAGNOSTYKA

- elektrodiagnostyka z graficzną prezentacją krzywej I/t
- automatyczne przeliczanie reobazy, chronaksji, współczynnika i ilorazu akomodacji

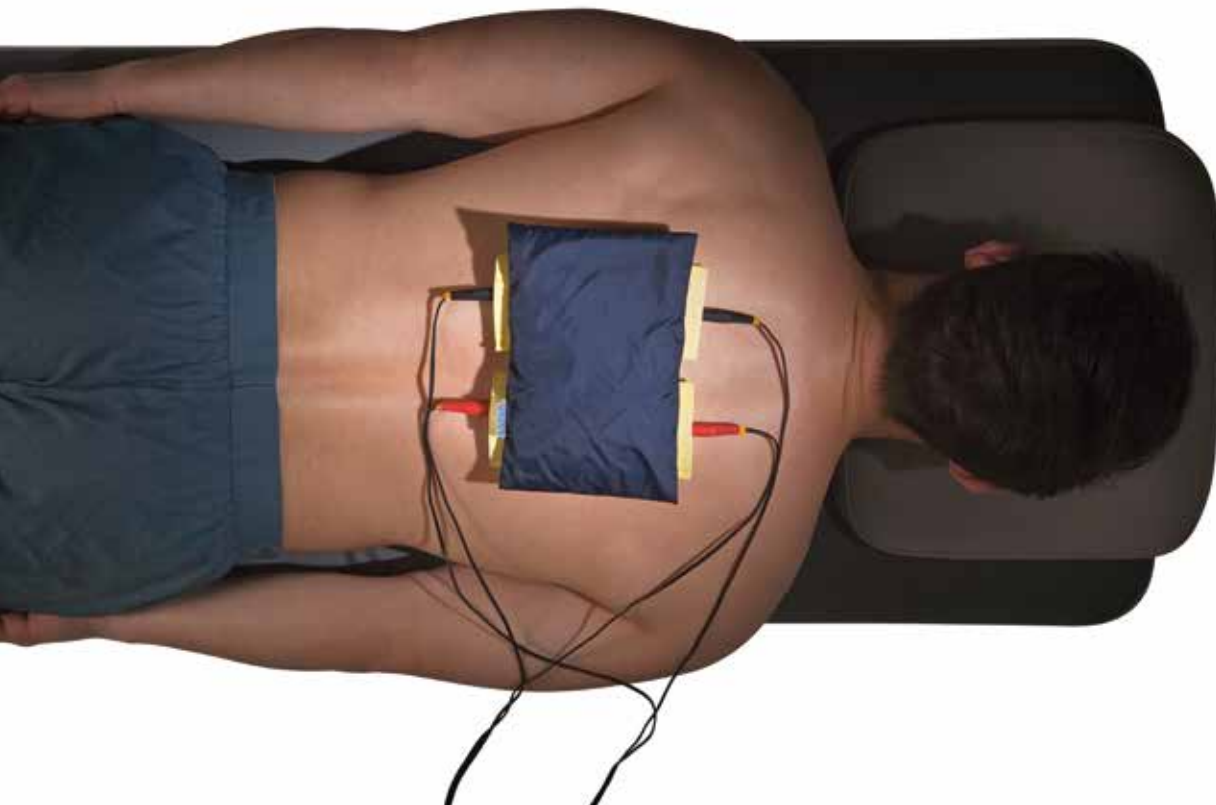



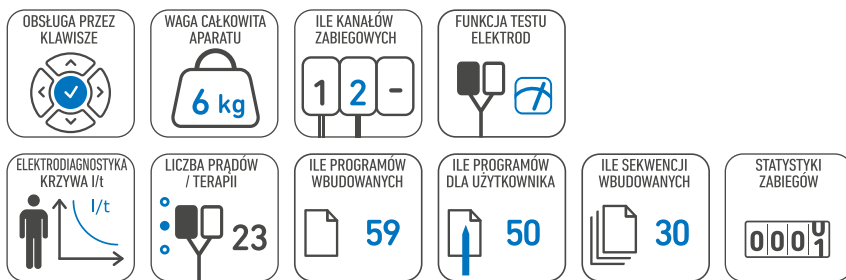

## PARAMETRY TECHNICZNE

### PARAMETRY ELEKTROTERAPII

maks. natężenie prądu w obwodzie pacjenta (tryb CC)

galwaniczne	40 mA
diadynamiczne, impulsowe	60 mA
interferencyjne, Kotza, unipolarne falujące	100 mA
TENS i SP-TENS	140 mA
tonoliza	100 mA
mikroprądy	1000 $\mu$ A
maks. amplituda napięcia w obwodzie pacjenta (tryb CV)	140 V
zegar zabiegowy	1 – 60 minut

wymiary aparatu	30 x 23 x 11 cm
masa aparatu	6 kg
zasilanie	230 V, 50/60 Hz
pobór mocy	100 VA

## Etius

## WYPOSAŻENIE STANDARDOWE

przewód sieciowy	1 szt.
kable pacjenta	2 szt.
elektrody do elektroterapii 6 x 6 cm	4 szt.
elektrody do elektroterapii 7,5 x 9 cm	2 szt.
podkłady wiskozowe 8 x 8 cm	8 szt.
podkłady wiskozowe 10 x 10 cm	4 szt.
pasy rzepowe 40 x 9 cm	2 szt.
pasy rzepowe 100 x 9 cm	2 szt.
bezpieczniki zapasowe	2 szt.
instrukcja użytkownika	1 szt.
zestaw programów i sekwencji zabiegowych	1 szt.
protokół pokontrolny z badań bezpieczeństwa	1 szt.
paszport techniczny	1 szt.
karta gwarancyjna	1 szt.

## WYPOSAŻENIE OPCJONALNE

elektrody samoprzylepne 5 x 5 cm, 5 x 10 cm
elektrody punktowe z adapterem 6 mm, 10 mm, 15 mm, 20 mm
woreczek z piaskiem 21 x 14 cm, 21 x 28 cm
torba OPTI mieszcząca aparat z wyposażeniem
stolik Versa, Versa X



# Etius U



## ELEKTROTERAPIA

- praca w trybach CC (stabilizacja prądu) lub CV (stabilizacja napięcia)
- regulacja natężenia w obwodzie pacjenta jednocześnie dla obu kanałów lub osobno
- pełna izolacja galwaniczna między kanałami w każdym trybie
- sekwencje zabiegowe
- test elektrod

## PRĄDY I METODY

- interferencyjne (dynamiczny, izoplanarny, jednokanałowy (AMF))
- TENS (symetryczny, asymetryczny, naprzemienny, burst)
- TENS do porażień spastycznych
- Kotz'a/ rosyjska stymulacja
- tonoliza
- diadynamiczne (MF, DF, CP, CP-ISO, LP)
- impulsowe (prostokątny, trójkątny)
- impulsowe wg Traberta, Leduca, neofaradyczny
- unipolarne falujące
- galwaniczny
- mikroprądy

## ELEKTRODIAGNOSTYKA

- elektrodiagnostyka z graficzną prezentacją krzywej I/t
- automatyczne przeliczanie reobazy, chronaksji, współczynnika i ilorazu akomodacji

## TERAPIA ULTRADŹWIĘKOWA

- wodoszczelne głowice
- emisja ciągła/ impulsowa
- kontrola przylegania czoła głowicy (mierzony efektywny czas zabiegu)
- kalibracja czułości głowicy według potrzeb

## TERAPIA SKOJARZONA

- praca w trybach CC (stabilizacja prądu) lub CV (stabilizacja napięcia)

## PRĄDY W TERAPII SKOJARZONEJ

- interferencyjne jednokanałowy AMF
- TENS symetryczny
- TENS asymetryczny
- TENS naprzemienny
- TENS burst
- Kotz'a /rosyjska stymulacja





## PARAMETRY TECHNICZNE

## Etius U

## WYPOSAŻENIE STANDARDOWE

### PARAMETRY ELEKTROTERAPII

maks. natężenie prądu w obwodzie pacjenta (tryb CC)	
galwaniczne	40 mA
diadynamiczne, impulsowe	60 mA
interferencyjne, Kotza, unipolarne falujące	100 mA
TENS i SP-TENS	140 mA
tonoliza	100 mA
mikroprądy	1000 $\mu$ A
maks. amplituda napięcia w obwodzie pacjenta (tryb CV)	
zegar zabiegowy	1 – 60 minut

### PARAMETRY TERAPII ULTRADŹWIĘKOWEJ

częstotliwość pracy	1 MHz
powierzchnia efektywnego promieniowania	1 cm <sup>2</sup> , 4 cm <sup>2</sup>
maksymalne natężenie fali ultradźwiękowej – tryb ciągły / impulsowy	2 / 3 W/cm <sup>2</sup>
częstotliwość w trybie pulsacyjnym	16 Hz, 48 Hz, 100 Hz
wypełnienie w trybie pulsacyjnym	10%, 25%, 50%, 75%
zegar zabiegowy	1 – 30 minut

wymiary aparatu	30 x 23 x 11 cm
masa aparatu	6 kg
zasilanie	230 V, 50/60 Hz
pobór mocy	100 VA

### PAMIĘTAJ!

Głowice nie należą do wyposażenia standardowego aparatu. Trzeba je zakupić oddzielnie. Dostępność parametrów urządzenia uzależniona jest od wybranej konfiguracji akcesoriów.

przewód sieciowy	1 szt.
kable pacjenta	2 szt.
elektrody do elektroterapii 6 x 6 cm	4 szt.
elektrody do elektroterapii 7,5 x 9 cm	2 szt.
podkłady wiskozowe 8 x 8 cm	8 szt.
podkłady wiskozowe 10 x 10 cm	4 szt.
pasy rzepowe 40 x 9 cm	2 szt.
pasy rzepowe 100 x 9 cm	2 szt.
żel do ultradźwięków 500 g	1 szt.
dedykowany uchwyt	1 szt.
wkrętak do montażu uchwytu	1 szt.
bezpieczniki zapasowe	2 szt.
instrukcja użytkownika	1 szt.
zestaw programów i sekwencji zabiegowych	1 szt.
protokół pokontrolny z badań bezpieczeństwa	1 szt.
paszport techniczny	1 szt.
karta gwarancyjna	1 szt.

### WYPOSAŻENIE OPCJONALNE

elektrody samoprzylepne 5 x 5 cm, 5 x 10 cm
elektrody punktowe z adapterem 6 mm, 10 mm, 15 mm, 20 mm
woreczek z piaskiem 21 x 14 cm, 21 x 28 cm
głowica 1 MHz, 1 cm <sup>2</sup> z uchwytem
głowica 1 MHz, 4 cm <sup>2</sup> z uchwytem
torba OPTI mieszcząca aparat z wyposażeniem
stolik Versa, Versa X



# Etius LM



## ELEKTROTERAPIA

- praca w trybach CC (stabilizacja prądu) lub CV (stabilizacja napięcia)
- regulacja natężenia w obwodzie pacjenta jednocześnie dla obu kanałów lub osobno
- pełna izolacja galwaniczna między kanałami w każdym trybie
- sekwencje zabiegowe
- test elektrod

## PRĄDY I METODY

- interferencyjne (dynamiczny, izoplanarny, jednokanałowy (AMF))
- TENS (symetryczny, asymetryczny, naprzemienny, burst)
- TENS do porażień spastycznych
- Kotz'a/ rosyjska stymulacja
- tonoliza
- diadynamiczne (MF, DF, CP, CP-ISO, LP)
- impulsowe (prostokątny, trójkątny)
- impulsowe wg Traberta, Leduca, neofaradyczny
- unipolarne falujące
- galwaniczny
- mikroprądy

## ELEKTRODIAGNOSTYKA

- elektrodiagnostyka z graficzną prezentacją krzywej I/t
- automatyczne przeliczanie reobazy, chronaksji, współczynnika i ilorazu akomodacji

## LASEROTERAPIA

- współpraca z aplikatorami: skanującym, prysznicowym i sondami punktowymi
- tryby emisji: ciągły i impulsowy
- regulacja mocy promieniowania laserowego
- regulacja wypełnienia
- możliwość automatycznego powtórzenia zabiegu
- wbudowany test mocy promieniowania laserowego – aplikator skanujący i sondy punktowe
- automatyczne przeliczanie czasu względem parametrów zabiegowych – dawki, mocy, wypełnienia, pola zabiegowego oraz odległości aplikatora skanującego od ciała pacjenta
- trzy tryby naświetlania pola zabiegowego w aplikatorze skanującym
- dedykowane tryby do współpracy z aplikatorami światłowodowymi
- końcówki światłowodowe do laseropunktury i zastosowań laryngologicznych
- wiązka pilotująca wskazująca miejsce aplikacji – aplikator skanujący i prysznicowy

## MAGNETOTERAPIA

- emisja ciągła i impulsowa
- kształt pola: sinus, trójkąt, prostokąt, półsinus, półtrójkąt, półprostokąt
- opcjonalnie praca z jednym lub dwoma aplikatorami płaskimi CPE
- wygodne mocowanie aplikatorów za pomocą pasów i rzepów
- sensoryczny wskaźnik aktywności pola magnetycznego

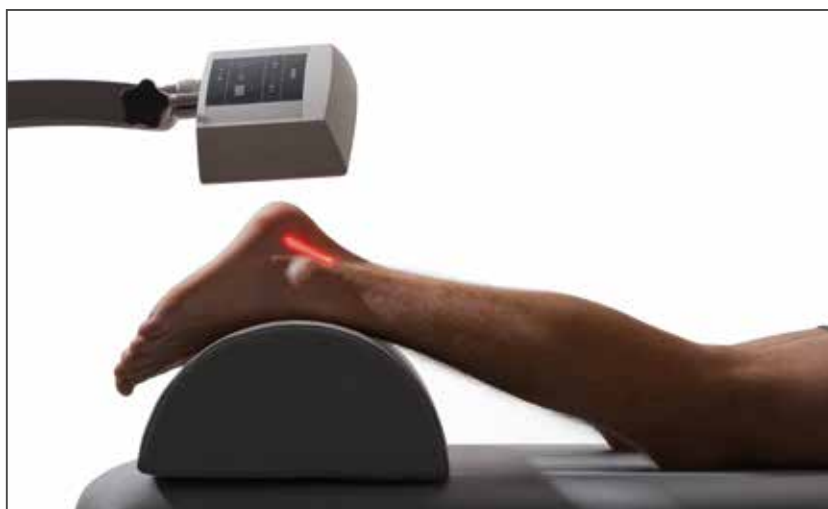

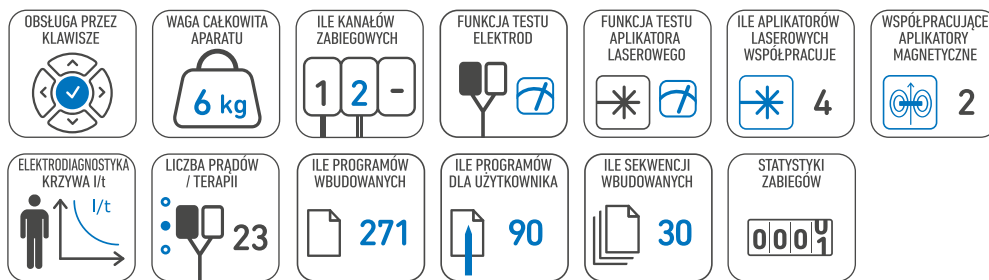

## PARAMETRY TECHNICZNE

## Etius LM

### PARAMETRY ELEKTROTERAPII

maks. natężenie prądu w obwodzie pacjenta (tryb CC)	
galwaniczne	40 mA
diadynamiczne, impulsowe	60 mA
interferencyjne, Kotza, unipolarne falujące	100 mA
TENS i SP-TENS	140 mA
tonoliza	100 mA
mikroprądy	1000 $\mu$ A
maks. amplituda napięcia w obwodzie pacjenta (tryb CV)	
zegar zabiegowy	1 – 60 minut

### PARAMETRY LASEROTERAPII

sondy laserowe biostymulacyjne	
dtugość fali sondy światła czerwonego	660 nm
maksymalna moc sondy światła czerwonego	80 mW
dtugość fali sondy promieniowania podczerwonego	808 nm
maksymalna moc sondy promieniowania podczerwonego	400 mW
regulacja mocy	25%, 50%, 75%, 100%
częstotliwość trybu impulsowego	1 – 5000 Hz
wypełnienie w trybie impulsowym	25 – 75%, impuls 50 $\mu$ s
skaner laserowy	
dtugość fali skanera	808 i 660 nm
maksymalna moc skanera	450 i 100 mW
regulacja mocy	50%, 100%
częstotliwość trybu impulsowego	1 – 5000 Hz
wypełnienie przebiegu dla pracy impulsowej skanera	75%
aplikator prysznicowy	
dtugość fali aplikatora prysznicowego	4x 808 nm i 5x 660 nm
maksymalna moc aplikatora prysznicowego	4x 400 mW i 5x 40 mW
regulacja mocy	50%, 100%
częstotliwość trybu impulsowego	1 – 5000 Hz
wypełnienie w trybie impulsowym	25 – 75%, impuls 50 $\mu$ s
klasa urządzenia laserowego	3B
zegar zabiegowy	1 s – 99 minut 59 sek.

### PARAMETRY MAGNETOTERAPII

maksymalna indukcja pola magnetycznego	10 mT (100 Gs)
częstotliwość pracy	2 – 120 Hz
parametry trybu przerywanego	impuls 1 s/ przerwa 0,5 – 8 s
zegar zabiegowy	1 – 30 minut

wymiary aparatu	30 x 23 x 11 cm
masa aparatu	6 kg
zasilanie	230 V, 50/60 Hz
pobór mocy	100 VA

## WYPOSAŻENIE STANDARDOWE

przewód sieciowy	1 szt.
kable pacjenta	2 szt.
elektrody do elektroterapii 6 x 6 cm	4 szt.
elektrody do elektroterapii 7,5 x 9 cm	2 szt.
podkłady wiskozowe 8 x 8 cm	8 szt.
podkłady wiskozowe 10 x 10 cm	4 szt.
pasy rzepowe 40 x 9 cm	2 szt.
pasy rzepowe 100 x 9 cm	2 szt.
etykiety ostrzegawcze	1 kpl.
wtyk blokady drzwi DOOR	1 szt.
bezpieczniki zapasowe	2 szt.
instrukcja użytkownika	1 szt.
zestaw programów i sekwencji zabiegowych	1 szt.
protokół pokontrolny z badań bezpieczeństwa	1 szt.
paszport techniczny	1 szt.
karta gwarancyjna	1 szt.

## WYPOSAŻENIE OPCJONALNE

elektrody samoprzylepne 5 x 5 cm, 5 x 10 cm
elektrody punktowe z adapterem 6 mm, 10 mm, 15 mm, 20 mm
woreczek z piaskiem 21 x 14 cm, 21 x 28 cm
sonda punktowa R 660 nm/80 mW z uchwytem
sonda punktowa IR 808 nm/400 mW z uchwytem
aplikator skanujący R + IR 100 mW + 450 mW ze statywem
aplikator prysznicowy CL1800 R 5x40 mW i IR 4x400 mW
statyw dla aplikatora prysznicowego
światłowodowy: prosty $\varnothing$ 6 mm, kątowy 45 $\varnothing$ 6 mm, kątowy 45 $\varnothing$ 6 mm złączony do laseropunktury z uchwytem
okulary ochronne do laseroterapii
aplikatory płaskie pola magnetycznego typu CPE z pokrowcami
magnes stały
sensoryczny wskaźnik aktywności pola magnetycznego
torba OPTI mieszcząca aparat z wyposażeniem
stolik Versa, Versa X

### PAMIĘTAJ!

Aplikatory nie należą do wyposażenia standardowego aparatu. Trzeba je zakupić oddzielnie. Dostępność parametrów urządzenia uzależniona jest od wybranej konfiguracji akcesoriów.





# Etius ULM



## ELEKTROTERAPIA

- praca w trybach CC (stabilizacja prądu) lub CV (stabilizacja napięcia)
- regulacja natężenia w obwodzie pacjenta jednocześnie dla obu kanałów lub osobno
- pełna izolacja galwaniczna między kanałami w każdym trybie
- sekwencje zabiegowe
- test elektrod

## PRĄDY I METODY

- interferencyjne (dynamiczny, izoplanarny, jednokanałowy (AMF))
- TENS (symetryczny, asymetryczny, naprzemienny, burst)
- TENS do porażen spastycznych
- Kotz'a/ rosyjska stymulacja
- tonoliza
- diadynamiczne (MF, DF, CP, CP-ISO, LP)
- impulsowe (prostokątny, trójkątny)
- impulsowe wg Traberta, Leduca, neofaradyczny
- unipolarne falujące
- galwaniczny
- mikroprądy

## ELEKTRODIAGNOSTYKA

- elektrodiagnostyka z graficzną prezentacją krzywej I/t
- automatyczne przeliczanie reobazy, chronaksji, współczynnika i ilorazu akomodacji

## TERAPIA SKOJARZONA

- praca w trybach CC (stabilizacja prądu) lub CV (stabilizacja napięcia)

## PRĄDY W TERAPII SKOJARZONEJ

- interferencyjne jednokanałowy AMF
- TENS symetryczny
- TENS asymetryczny
- TENS naprzemienny
- TENS burst
- Kotz'a /rosyjska stymulacja

## LASEROTERAPIA

- współpraca z aplikatorami: skanującym, prysznicowym i sondami punktowymi
- tryby emisji: ciągły i impulsowy
- regulacja mocy promieniowania laserowego
- regulacja wypełnienia
- możliwość automatycznego powtórzenia zabiegu
- wbudowany test mocy promieniowania laserowego – aplikator skanujący i sondy punktowe
- automatyczne przeliczanie czasu względem parametrów zabiegowych – dawki, mocy, wypełnienia, pola zabiegowego oraz odległości aplikatora skanującego od ciała pacjenta
- trzy tryby naświetlania pola zabiegowego w aplikatorze skanującym
- dedykowane tryby do współpracy z aplikatorami światłowodowymi
- końcówki światłowodowe do laseropunktury i zastosowań laryngologicznych
- wiązka pilotująca wskazująca miejsce aplikacji – aplikator skanujący i prysznicowy

## TERAPIA ULTRADŹWIKOWA

- wodoszczelne głowice
- emisja ciągła/ impulsowa
- kontrola przylegania czoła głowicy (mierzony efektywny czas zabiegu)
- kalibracja czułości głowicy według potrzeb

## MAGNETOTERAPIA

- emisja ciągła i impulsowa
- kształt pola: sinus, trójkąt, prostokąt, półsinus, półtrójkąt, półprostokąt
- opcjonalnie praca z jednym lub dwoma aplikatorami płaskimi CPE
- wygodne mocowanie aplikatorów za pomocą pasów i rzepów
- sensoryczny wskaźnik aktywności pola magnetycznego







## PARAMETRY TECHNICZNE

## Etius ULM

## WYPOSAŻENIE STANDARDOWE

PARAMETRY ELEKTROTERAPII	
maks. natężenie prądu w obwodzie pacjenta (tryb CC)	
galwaniczne	40 mA
diadynamiczne, impulsowe	60 mA
interferencyjne, Kotza, unipolarne falujące	100 mA
TENS i SP-TENS	140 mA
tonoliza	100 mA
mikroprądy	1000 µA
maks. amplituda napięcia w obwodzie pacjenta (tryb CV)	
zegar zabiegowy	1 – 60 minut

PARAMETRY TERAPII ULTRADŹWIĘKOWEJ	
częstotliwość pracy	1 MHz
powierzchnia efektywnego promieniowania	1 cm <sup>2</sup> , 4 cm <sup>2</sup>
maks. natężenie fali ultradźwiękowej – tryb ciągły/ impulsowy	
częstotliwość w trybie pulsacyjnym	2 / 3 W/cm <sup>2</sup>
wypetnienie w trybie pulsacyjnym	16 Hz, 48 Hz, 100 Hz
zegar zabiegowy	10%, 25%, 50%, 75%
zegar zabiegowy	1 – 30 minut

PARAMETRY LASEROTERAPII	
sondy laserowe biostymulacyjne	
dtugość fali sondy światła czerwonego	660 nm
maksymalna moc sondy światła czerwonego	80 mW
dtugość fali sondy promieniowania podczerwonego	808 nm
maksymalna moc sondy promieniowania podczerwonego	400 mW
regulacja mocy	25%, 50%, 75%, 100%
częstotliwość trybu impulsowego	1 – 5000 Hz
wypetnienie w trybie impulsowym	25 – 75%, impuls 50 µs
skaner laserowy	
dtugość fali skanera	808 i 660 nm
maksymalna moc skanera	450 i 100 mW
regulacja mocy	50%, 100%
częstotliwość trybu impulsowego	1 – 5000 Hz
wypetnienie przebiegu dla pracy impulsowej skanera	75%
aplikator prysznicowy	
dtugość fali aplikatora prysznicowego	4x 808 nm i 5x 660 nm
maksymalna moc aplikatora prysznicowego	4x 400 mW i 5x 40 mW
regulacja mocy	50%, 100%
częstotliwość trybu impulsowego	1 – 5000 Hz
wypetnienie w trybie impulsowym	25 – 75%, impuls 50 µs
klasa urządzenia laserowego	3B
zegar zabiegowy	1 s – 99 minut 59 sek.

PARAMETRY MAGNETOTERAPII	
maksymalna indukcja pola magnetycznego	10 mT (100 Gs)
częstotliwość pracy	2 – 120 Hz
parametry trybu przerywanego	impuls 1 s/ przerwa 0,5 – 8 s
zegar zabiegowy	1 – 30 minut

wymiary aparatu	30 x 23 x 11 cm
masa aparatu	6 kg
zasilanie	230 V, 50/60 Hz
pobór mocy	100 VA

### PAMIĘTAJ!

Aplikatory i głowice nie należą do wyposażenia standardowego aparatu. Trzeba je zakupić oddzielnie. Dostępność parametrów urządzenia uzależniona jest od wybranej konfiguracji akcesoriów.

przewód sieciowy	1 szt.
kable pacjenta	2 szt.
elektrody do elektroterapii 6 x 6 cm	4 szt.
elektrody do elektroterapii 7,5 x 9 cm	2 szt.
podkłady wiskozowe 8 x 8 cm	8 szt.
podkłady wiskozowe 10 x 10 cm	4 szt.
pasy rzepowe 40 x 9 cm	2 szt.
pasy rzepowe 100 x 9 cm	2 szt.
żel do ultradźwięków 500 g	1 szt.
etykiety ostrzegawcze	1 kpl.
wtyk blokady drzwi DOOR	1 szt.
bezpieczniki zapasowe	2 szt.
instrukcja użytkownika	1 szt.
zestaw programów i sekwencji zabiegowych	1 szt.
protokół pokontrolny z badań bezpieczeństwa	1 szt.
paszport techniczny	1 szt.
karta gwarancyjna	1 szt.

## WYPOSAŻENIE OPCJONALNE

elektrody samoprzylepne 5 x 5 cm, 5 x 10 cm
elektrody punktowe z adapterem 6 mm, 10 mm, 15 mm, 20 mm
woreczek z piaskiem 21 x 14 cm, 21 x 28 cm
głowica 1 MHz, 1 cm <sup>2</sup> z uchwytem
głowica 1 MHz, 4 cm <sup>2</sup> z uchwytem
sonda punktowa R 660 nm/80 mW z uchwytem
sonda punktowa IR 808 nm/400 mW z uchwytem
aplikator skanujący R + IR 100 mW + 450 mW ze statywem
aplikator prysznicowy CL1800 R 5x40 mW i IR 4x400 mW
statyw dla aplikatora prysznicowego
światłowody: prosty ø 6 mm, kątowy 45 ø 6 mm, kątowy 45 ø 6 mm zwięzany do laseropunktury z uchwytem
okulary ochronne do laseroterapii
aplikatory płaskie pola magnetycznego typu CPE z pokrowcami
magnez stały
sensoryczny wskaźnik aktywności pola magnetycznego
torba OPTI mieszcząca aparat z wyposażeniem
stolik Versa, Versa X



<b>Model Etius</b>	<b>Etius</b>	<b>Etius U</b>	<b>Etius LM</b>	<b>Etius ULM</b>
<b>ELEKTROTĘRAPIA</b>				
praca w trybach CC (stabilizacja prądu) lub CV (stabilizacja napięcia)	•	•	•	•
regulacja natężenia w obwodzie pacjenta jednocześnie dla obu kanałów lub osobno	•	•	•	•
pełna izolacja galwaniczna między kanałami w każdym trybie	•	•	•	•
sekwencje zabiegowe	•	•	•	•
test elektrod	•	•	•	•
<b>PRĄDY I METODY</b>				
interferencyjne (dynamiczny, izoplanarny, jednokanałowy (AMF))	•	•	•	•
TENS (symetryczny, asymetryczny, naprzemienny, Burst)	•	•	•	•
TENS do porażień spastycznych	•	•	•	•
Kotza/ rosyjska stymulacja	•	•	•	•
tonoliza	•	•	•	•
diadynamiczne (MF, DF, CP, CP-ISO, LP)	•	•	•	•
impulsowe (prostokątny, trójkątny)	•	•	•	•
impulsowe wg Traberta, Leduca	•	•	•	•
unipolarne falujące	•	•	•	•
galwaniczny	•	•	•	•
mikroprądy	•	•	•	•
<b>ELEKTRODIAGNOSTYKA</b>				
elektrodiagnostyka z graficzną prezentacją krzywej I/t	•	•	•	•
automatyczne przeliczanie reobazy, chronaksji, współczynnika i ilorazu akomodacji	•	•	•	•
<b>TERAPIA ULTRADŹWIĘKOWA</b>				
wodoszczelne głowice		•		•
emisja ciągła/ impulsowa		•		•
kontrola przylegania czopa głowicy (mierzony efektywny czas zabiegu)		•		•
kalibracja czułości głowicy według potrzeb		•		•
<b>LASEROTERAPIA</b>				
współpraca z aplikatorami: skanującym, prysznicowym i sondami punktowymi			•	•
tryby emisji: ciągły i impulsowy			•	•
regulacja mocy promieniowania laserowego			•	•
regulacja wypełnienia			•	•
wbudowany test mocy promieniowania laserowego – aplikator skanujący i sondy punktowe			•	•
automatyczne przeliczanie czasu względem parametrów zabiegowych – dawki, mocy, wypełnienia, pola zabiegowego oraz odległości aplikatora skanującego od ciała pacjenta			•	•
trzy tryby naświetlania pola zabiegowego w aplikatorze skanującym			•	•
dedykowane tryby do współpracy z aplikatorami światłowodowymi			•	•
końcówki światłowodowe do laseropunktury i zastosowań laryngologicznych			•	•
wiązka pilotująca wskazująca miejsce aplikacji - aplikator skanujący i prysznicowy			•	•
<b>MAGNETOTERAPIA</b>				
emisja ciągła i impulsowa			•	•
kształt pola: sinus, trójkąt, prostokąt, półsinus, półtrójkąt, półprostokąt			•	•
opcjonalnie praca z jednym lub dwoma aplikatorami płaskimi CPE			•	•
wygodne mocowanie aplikatorów za pomocą pasów i rzepów			•	•
sensoryczny wskaźnik aktywności pola magnetycznego			•	•

Model Etius	Etius	Etius U	Etius LM	Etius ULM
<b>PROGRAMY ZABIEGOWE</b>				
wbudowane programy zabiegowe	59	207	271	419
programy zdefiniowane przez użytkownika	50	110	90	150
programy akupunkturuwowe Volla			30	30
programy akupunkturuwowe Nogiera			8	8

<b>SEKWENCJE ZABIEGOWE</b>				
wbudowane sekwencje zabiegowe dla elektroterapii	30	30	30	30

## PARAMETRY TECHNICZNE

### PARAMETRY ELEKTROTHERAPII

#### maks. natężenie prądu w obwodzie pacjenta (tryb CC)

galwaniczne				40 mA
diadynamiczne, impulsowe				60 mA
interferencyjne, Kotza, unipolarne falujące				100 mA
TENS i SP-TENS				140 mA
tonoliza				100 mA
mikroprądy				1000 µA
maks. amplituda napięcia w obwodzie pacjenta (tryb CV)				140 V
zegar zabiegowy				1 – 60 min

### PARAMETRY TERAPII ULTRADŹWIĘKOWEJ

częstotliwość pracy		1 MHz		1 MHz
powierzchnia efektywnego promieniowania		1 cm <sup>2</sup> , 4 cm <sup>2</sup>		1 cm <sup>2</sup> , 4 cm <sup>2</sup>
maksymalne natężenie fali ultradźwiękowej - tryb ciągły/ impulsowy		2 / 3 W/cm <sup>2</sup>		2 / 3 W/cm <sup>2</sup>
częstotliwość w trybie pulsacyjnym		16 Hz, 48 Hz, 100 Hz		16 Hz, 48 Hz, 100 Hz
wypełnienie w trybie pulsacyjnym		10%, 25%, 50%, 75%		10%, 25%, 50%, 75%
zegar zabiegowy		1 – 30 min		1 – 30 min

### PARAMETRY LASEROTERAPII

#### sondy laserowe biostymulacyjne

długość fali sondy światła czerwonego				660 nm
maksymalna moc sondy światła czerwonego				80 mW
długość fali sondy promieniowania podczerwonego				808 nm
maksymalna moc sondy promieniowania podczerwonego				400 mW
regulacja mocy				25 %, 50 %, 75 %, 100 %
częstotliwość trybu impulsowego				1 – 5000 Hz
wypełnienie w trybie impulsowym				25 – 75 %, impuls 50 µs

#### skaner laserowy

długość fali skanera				808 i 660 nm
maksymalna moc skanera				450 i 100 mW
regulacja mocy				50 %, 100 %
częstotliwość trybu impulsowego				1 – 5000 Hz
wypełnienie przebiegu dla pracy impulsowej skanera				75 %

#### aplikator prysznicowy

długość fali aplikatora prysznicowego				4x 808 nm i 5x 660 nm
maksymalna moc aplikatora prysznicowego				4x 400 mW i 5x 40 mW
regulacja mocy				50 %, 100 %
częstotliwość trybu impulsowego				1 – 5000 Hz
wypełnienie w trybie impulsowym				25 – 75 %, impuls 50 us
klasa urządzenia laserowego				3B
zegar zabiegowy				1 s – 99 min 59 s.

### PARAMETRY MAGNETOTERAPII

maksymalna indukcja pola magnetycznego			10 mT	10 mT
częstotliwość pracy			2 – 120 Hz	2 – 120 Hz
parametry trybu przerywanego (impuls / przerwa)			1 s / 0,5 – 8 s	1 s / 0,5 – 8 s
zegar zabiegowy			1 – 30 min	1 – 30 min

wymiary aparatu				30 x 23 x 11 cm
masa aparatu				6 kg
zasilanie				230 V, 50/60 Hz
pobór mocy				100 VA

### PAMIĘTAJ!

Aplikatory i głowice nie należą do wyposażenia standardowego aparatu. Trzeba je zakupić oddzielnie. Dostępność parametrów urządzenia uzależniona jest od wybranej konfiguracji akcesoriów.

<b>Model Etius</b>	<b>Etius</b>	<b>Etius U</b>	<b>Etius LM</b>	<b>Etius ULM</b>
<b>WYPOSAŻENIE STANDARDOWE</b>				
przewód sieciowy	1	1	1	1
kable pacjenta	2	2	2	2
elektrody do elektroterapii 6 x 6 cm	4	4	4	4
elektrody do elektroterapii 7,5 x 9 cm	2	2	2	2
podkłady wiskozowe 8 x 8 cm	8	8	8	8
podkłady wiskozowe 10 x 10 cm	4	4	4	4
pasy rzepowe 40 x 9 cm	2	2	2	2
pasy rzepowe 100 x 9 cm	2	2	2	2
żel do ultradźwięków 500 g		1		1
etykiety ostrzegawcze			1	1
wtyk blokady drzwi DOOR			1	1
bezpieczniki zapasowe	2	2	2	2
instrukcja użytkownika	1	1	1	1
zestaw programów i sekwencji zabiegowych	1	1	1	1
protokół pokontrolny z badań bezpieczeństwa	1	1	1	1
paszport techniczny	1	1	1	1
karta gwarancyjna	1	1	1	1
<b>WYPOSAŻENIE OPCJONALNE</b>				
elektrody samoprzylepne 5 x 5 cm, 5 x 10 cm	o	o	o	o
elektrody punktowe z adapterem 6 mm, 10 mm, 15 mm, 20 mm	o	o	o	o
woreczek z piaskiem 21 x 14 cm, 21 x 28 cm	o	o	o	o
głowica 1 cm <sup>2</sup> z uchwytem		o		o
głowica 4 cm <sup>2</sup> z uchwytem		o		o
sonda punktowa R 660 nm/80 mW z uchwytem			o	o
sonda punktowa IR 808 nm/400 mW z uchwytem			o	o
aplikator skanujący R + IR 100 mW + 450 mW ze statywem			o	o
aplikator prysznicowy CL1800 R 5x40 mW i IR 4x400 mW			o	o
statyw dla aplikatora prysznicowego			o	o
światłowodowy: prosty ø 6 mm, kątowy 45 ø 6 mm, kątowy 45 ø 6 mm zwięzany do laseropunktury z uchwytem			o	o
okulary ochronne do laseroterapii			o	o
aplikatory płaskie pola magnetycznego typu CPE z pokrowcami			o	o
magnes stały			o	o
sensoryczny wskaźnik aktywności pola magnetycznego			o	o
torba OPTI mieszcząca aparat z wyposażeniem	o	o	o	o
stolik Versa/ Versa X	o	o	o	o



# Polaris 2

Aparat do laseroterapii biostymulacyjnej

## INTERFACE

- wyświetlacz z obsługą w trybie graficznym
- jednostki chorobowe wybierane po nazwie
- lista programów ulubionych
- możliwość zapisywania własnych programów zabiegowych

## FUNKCJONALNOŚĆ

- przejrzyste menu
- wygodna klawiatura





 <p>OBSŁUGA PRZEZ KLAWISZE</p>	 <p>WAGA CAŁKOWITA APARATU 3 kg</p>	 <p>ILE KANAŁÓW ZABIEGOWYCH 1</p>	 <p>FUNKCJA TESTU APLIKATORA LASEROWEGO</p>	 <p>ILE APLIKATORÓW LASEROWYCH WSPÓŁPRACUJE 4</p>
 <p>ILE PROGRAMÓW WBUDOWANYCH 168</p>	 <p>ILE PROGRAMÓW DLA UŻYTKOWNIKA 50</p>	 <p>ILE SEKWENCJI WBUDOWANYCH 10</p>		



### LASEROTERAPIA

- współpraca z aplikatorami: skanującym, prysznicowym i sondami punktowymi
- tryby emisji: ciągły i impulsowy
- regulacja mocy promieniowania laserowego
- regulacja wypełnienia
- możliwość automatycznego powtórzenia zabiegu
- wbudowany test mocy promieniowania laserowego – aplikator skanujący i sondy punktowe
- automatyczne przeliczanie czasu względem parametrów pracy – dawki, wypełnienia, mocy, pola zabiegowego oraz odległości aplikatora skanującego od ciała pacjenta
- trzy tryby naświetlania pola zabiegowego w aplikatorze skanującym
- dedykowane tryby do współpracy z aplikatorami światłowodowymi
- końcówki światłowodowe do laseropunktury i zastosowań laryngologicznych
- wiązka pilotująca wskazująca miejsce aplikacji – aplikator skanujący i prysznicowy

### PARAMETRY TECHNICZNE

### Polaris 2

#### PARAMETRY LASEROTERAPII

##### sondy laserowe biostymulacyjne

dtugość fali sondy światła czerwonego	660 nm
maksymalna moc sondy światła czerwonego	80 mW
dtugość fali sondy promieniowania podczerwonego	808 nm
maksymalna moc sondy promieniowania podczerwonego	400 mW
regulacja mocy	25%, 50%, 75%, 100%
częstotliwość trybu impulsowego	1 – 5000 Hz
wypełnienie w trybie impulsowym	25 – 75%, impuls 50 μs

##### skaner laserowy

dtugość fali skanera	808 i 660 nm
maksymalna moc skanera	450 i 100 mW
regulacja mocy	50%, 100%
częstotliwość trybu impulsowego	1 – 5000 Hz
wypełnienie przebiegu dla pracy impulsowej skanera	75%

##### aplikator prysznicowy

dtugość fali aplikatora prysznicowego	4x 808 nm i 5x 660 nm
maksymalna moc aplikatora prysznicowego	4x 400 mW i 5x 40 mW
regulacja mocy	50%, 100%
częstotliwość trybu impulsowego	1 – 5000 Hz
wypełnienie w trybie impulsowym	25 – 75%, impuls 50 μs
klasa urządzenia laserowego	3B
zegar zabiegowy	1 s – 99 min 59 s

wymiary aparatu	30 x 23 x 11 cm
masa aparatu	3 kg
zasilanie	230 V, 50/ 60 Hz
pobór mocy	50 VA

### WYPOSAŻENIE STANDARDOWE

przewód sieciowy	1 szt.
okulary ochronne do laseroterapii	2 szt.
etykiety ostrzegawcze	1 kpl.
wtyk blokady drzwi DOOR	1 szt.
bezpieczniki zapasowe	2 szt.
instrukcja użytkownika	1 szt.
zestaw programów i sekwencji zabiegowych	1 szt.
protokół pokontrolny z badań bezpieczeństwa	1 szt.
paszport techniczny	1 szt.
karta gwarancyjna	1 szt.

### WYPOSAŻENIE OPCJONALNE

sonda punktowa R 660 nm/80 mW z uchwytem	
sonda punktowa IR 808 nm/400 mW z uchwytem	
aplikator skanujący R+IR 100 mW + 450 mW ze statywem	
aplikator prysznicowy CL 1800 R 5x40 mW i IR 4x400 mW z uchwytem	
statyw dla aplikatora prysznicowego	
światłowodowy: prosty ø 6 mm, kątowy 45° ø 6 mm, kątowy 45° ø 6 mm z wężykiem z uchwytem	
torba OPTI mieszcząca aparat z wyposażeniem	
stolik Versa / Versa X	

#### PAMIĘTAJ!

Aplikatory nie należą do wyposażenia standardowego aparatu. Trzeba je zakupić oddzielnie. Dostępność parametrów urządzenia uzależniona jest od wybranej konfiguracji akcesoriów.

# Avaco



## Terapia podciśnieniowa

### TECHNOLOGIA

- solidna konstrukcja
- wygodna klawiatura
- sygnalizacja napięcia zbiornika
- możliwość regulacji podciśnienia

### TRYBY PRACY

- ciągły
- pulsacyjny
- pulsacyjny zmienny
- synchronizowany z prądem
- pulsacyjny ze zwiększonym podciśnieniem dolnym



**FUNKCJONALNOŚĆ**  
samuszczelniające się ssawki



### TERAPIA PODCIŚNIENIOWA

- tryby pracy: ciągły, pulsacyjny, pulsacyjny zmienny, synchronizowany z prądem, pulsacyjny ze zwiększonym podciśnieniem dolnym
- dwa obwody niezależnie załączane (łatwa praca w trybie jednoobwodowym)
- samouszczelniające się ssawki
- możliwość regulacji podciśnienia
- kontrola parametrów pracy podczas wykonywania zabiegu
- sygnalizacja napętniania zbiornika
- dedykowany tryb do opróżniania cieczy ze zbiornika
- niezależne gniazda do podłączenia elektrod do elektroterapii
- możliwość podłączenia do dowolnego elektrostymulatora produkcji ASTAR

### PARAMETRY TECHNICZNE

	<b>Avaco</b>
częstotliwość pulsacji fali podciśnieniowej	6, 12, 20, 40, 60 imp/min
podciśnienie	maks. 500 mbar/hPa
zakres regulacji podciśnienia	100 – 500 mbar, krok 40 mbar
liczba ssawek	4
wymiary aparatu	30 x 26 x 12 cm
masa aparatu	3,5 kg
zasilanie, pobór mocy	230 V, 50 Hz, 40 VA

### WYPOSAŻENIE STANDARDOWE

przewód sieciowy	1 szt.
kable łączące elektrostymulator z Avaco	4 szt.
przewody podciśnieniowe	4 szt.
ssawki 60 mm	4 szt.
podkłady celulozowe 60 mm	4 szt.
dedykowany uchwyt	2 szt.
bezpieczniki zapasowe	2 szt.
instrukcja użytkowania	1 szt.
protokół pokontrolny z badań bezpieczeństwa	1 szt.
paszport techniczny	1 szt.
karta gwarancyjna	1 szt.

### WYPOSAŻENIE OPCJONALNE

ssawki 90 mm	
podkłady celulozowe 90 mm	
stolik Versa / Versa X	



MIEJSCE NA TWOJE NOTATKI



## OFERTA HANDLOWA

obejmuje jedynie wybrane pozycje,  
pełna oferta dostępna na stronie [www.sklep.astar.pl](http://www.sklep.astar.pl)



## KINEZYTERAPIA



### LEŻANKA DREWNIANA KLD2

Przeznaczona do zabiegów fizykoterapeutycznych. Posiada ramę z drewna bukowego oraz dwuczęściowe leżysko z regulowanym zagłówkiem.

#### PARAMETRY

wymiary leżyska	1950 x 660 mm
wysokość leżyska	670 mm
regulacja zagłówka	0° lub +40°
waga	32 kg
maksymalne obciążenie	200 kg



### LEŻANKA DREWNIANA KLD3

Przeznaczona do zabiegów fizykoterapeutycznych. Posiada ramę z drewna bukowego oraz dwuczęściowe leżysko z regulowanym zagłówkiem.

#### PARAMETRY

wymiary leżyska	1950 x 660 mm
wysokość leżyska	670 mm
regulacja zagłówka	0° lub +35°
waga	32 kg
maksymalne obciążenie	200 kg



### KOZETKA METALOWA KZ

Przeznaczona do gabinetów lekarskich i zabiegowych. Posiada dwusegmentowe leżysko z regulowanym zagłówkiem.

Do wyboru są dwie konstrukcje w zależności od rodzaju zastosowanego materiału: profile lub rury stalowe.



#### PARAMETRY

wymiary leżyska	1800 x 610 mm (profile stalowe) 1800 x 510 mm (rury stalowe)
wysokość leżyska	610 mm
regulacja zagłówka	-60° – +50°
waga	30 kg (profile stalowe) 28 kg (rury stalowe)
maksymalne obciążenie	150 kg
uchwyt na ręcznik	opcja (profile stalowe) standard (rury stalowe)





### STÓŁ REHABILITACYJNY SR-R2

Posiada dwusegmentowe leżysko z ręczną zmianą wysokości. Ustawienie podglówka wspomagane jest sprężyną gazową. Wyposażony w uchwyt do mocowania pasów stabilizacyjnych.

#### PARAMETRY

wymiary leżyska	2030 x 700 mm
wysokość leżyska	600 – 920 mm
regulacja zagłówka	-60° – +45°
waga	62 kg
maksymalne obciążenie	150 kg



### STÓŁ REHABILITACYJNY SR-E2

Posiada dwusegmentowe leżysko z elektryczną zmianą wysokości. Ustawienie podglówka wspomagane jest sprężyną gazową. Wyposażony w uchwyt do mocowania pasów stabilizacyjnych.

#### PARAMETRY

wymiary leżyska	2030 x 700 mm
wysokość leżyska	600 – 920 mm
regulacja zagłówka	-85° – +40°
waga	58 kg
maksymalne obciążenie	150 kg



### STÓŁ REHABILITACYJNY SR-EB

Przeznaczony do ćwiczeń z dziećmi metodami neurorozwojowymi min. BOBATH. Posiada elektryczną zmianę wysokości leżyska.

#### PARAMETRY

wymiary leżyska	2030 x 1200 mm
wysokość leżyska	600 – 920 mm
waga	86 kg



### STÓŁ REHABILITACYJNY PRO 2

Przeznaczony do indywidualnej pracy z pacjentem. Posiada dwuczęściowe leżysko z elektryczną zmianą wysokości za pomocą ramy wokół stołu. Ustawienie podglówka wspomagane jest sprężyną gazową. Wyposażony w uchwyty do mocowania pasów stabilizacyjnych.

#### PARAMETRY

wymiary leżyska	2030 x 700 mm
wysokość leżyska	600 – 920 mm
regulacja zagłówka	-60° – +45°
waga	82 kg
maksymalne obciążenie	150 kg

**STÓŁ MERCURY S2 CLASSIC**

2-sekcyjny stół do masażu i rehabilitacji. Posiada stabilną konstrukcję krzyżakową z elektryczną regulacją przy pomocy pilota. Zagłówek z wyprofilowanym otworem na twarz regulowany przy pomocy sprężyny gazowej.

**PARAMETRY**

wymiary leżyska	2020 x 640 mm
wysokość leżyska	500 – 1010 mm
regulacja zagłówek	-70 do +40°
waga	76 kg
maksymalne obciążenie	200 kg



**STOŁY REHABILITACYJNE TERAPEUTA**

Rodzina stołów TERAPEUTA przeznaczona jest do masażu oraz indywidualnej rehabilitacji pacjenta.

W zależności od modelu stoły posiadają wielodzielne leżysko:

M-S2	dwusekcyjny
M-S3	trójsekcyjny
M-S5	pięćosekcyjny
M-S7	siedmiosekcyjny

Do dyspozycji są również dwa różne typy konstrukcji ramy:

TYP F4	z systemem 4 unoszonych kół kierunkowych i 4 stopki
TYP F0	wyposażona w dwa małe kółka i dwie stopki

**PARAMETRY**

wymiary leżyska	2020 x 690 mm (M-S2)
	2050 x 690 mm (M-S3, M-S5, M-S7)
wysokość stołu	470 – 950 mm
regulacja zagłówek	-70 – +40°



dwuczęściowe leżysko



płynna regulacja zagłówka  
w zakresie  $-40^{\circ}$  –  $+40^{\circ}$



### STÓŁ REHABILITACYJNY PROFI 2 PLUS

Przeznaczony do gabinetów fizjoterapii, masażu i gabinetów kosmetycznych. Posiada wzmocnioną konstrukcję stalową oraz dwuczęściowe leżysko z elektryczną zmianą wysokości za pomocą ramy wokół stołu. Podgłówek z wycięciem na twarz regulowany za pomocą sprężyny gazowej. W standardzie tapicerka V-Line z systemem Easy Clean oraz zwiększoną odpornością na ścieranie.

### PARAMETRY

wymiary leżyska	2000 x 660 mm
wysokość leżyska	470 – 930 mm
regulacja zagłówka	$-40^{\circ}$ – $+40^{\circ}$
waga	80 kg
maksymalne obciążenie	150 kg



tapicerka V-Line z systemem Easy Clean  
oraz zwiększoną odpornością na ścieranie



płynna regulacja zagłówka  
w zakresie -40 – +40



łamane leżysko za pomocą  
sprężyn gazowych

### STÓŁ REHABILITACYJNY PROFI 3 PLUS

Przeznaczony do gabinetów fizjoterapii, masażu i gabinetów kosmetycznych. Posiada wzmocnioną konstrukcję stalową oraz trzyczęściowe leżysko z elektryczną zmianą wysokości za pomocą ramy wokół stołu. Podglówek z wycięciem na twarz, podział i łamanie leżyska regulowane za pomocą sprężyn gazowych. W standardzie tapicerka V-Line z systemem Easy Clean oraz zwiększoną odpornością na ścieranie.

#### PARAMETRY

wymiary leżyska	2000 x 660 mm
wysokość leżyska	470 – 930 mm
regulacja zagłówka	-40° – +40°
waga	80 kg
maksymalne obciążenie	150 kg



tapicerka V-Line z systemem Easy Clean oraz zwiększoną odpornością na ścieranie

ośmioczęściowe leżysko



łamanie leżyska regulowane za pomocą sprężyn gazowych



### STÓŁ REHABILITACYJNY PROFI L PLUS

Stół do manualnego drenażu limfatycznego wyposażony w szeroki zakres regulacji umożliwia ułożenie ciała w odpowiedniej pozycji do przeprowadzenia zabiegów fizjoterapeutycznych. Przeznaczony do gabinetów fizjoterapii, masażu i gabinetów kosmetycznych. Posiada wzmocnioną konstrukcję stalową oraz ośmioczęściowe leżysko.

W standardzie tapicerka V-Line z systemem Easy Clean oraz zwiększoną odpornością na ścieranie.

### PARAMETRY

wymiary leżyska	2000 x 660 mm
wysokość leżyska	470 – 930 mm
regulacja zagłówka	-40° – +40°
waga	80 kg
maksymalne obciążenie	150 kg



trzyczęściowe leżysko z elektryczną zmianą wysokości



pozycja Pivot regulowana elektrycznie



łamanie leżyska regulowane za pomocą sprężyn gazowych

### STÓŁ REHABILITACYJNY PRO 3 PLUS

Przeznaczony do indywidualnej kinezyterapii. Posiada trzyczęściowe leżysko z elektryczną zmianą wysokości za pomocą ramy wokół stołu. Pozycja Pivot regulowana elektrycznie. Ustawienie podglówka wspomaganie sprężyną gazową. Wyposażony w uchwyty do mocowania pasów stabilizacyjnych.

#### PARAMETRY

wymiary leżyska	2030 x 700 mm
wysokość leżyska	600 – 920 mm
regulacja zagłówka	-80° – +45°
waga	90 kg
maksymalne obciążenie	150 kg





siedmioczęściowe leżysko

regulowana pozycja  
podłokietników  
i pasa lędźwiowego



ustawienie podgłówka oraz podnóżka  
wspomagane sprężynami gazowymi

elektryczna zmiana wysokości



### STÓŁ REHABILITACYJNY PRO 7

Posiada siedmioczęściowe leżysko z elektryczną zmianą wysokości za pomocą ramy wokół stołu. Ustawienie podgłówka oraz podnóżka wspomagane sprężynami gazowymi. Podłokietniki opuszczane mechanicznie. Wyposażony w uchwyty do mocowania pasów stabilizacyjnych.

#### PARAMETRY

wymiary leżyska	2030 x 700 mm
wysokość leżyska	600 – 920 mm
regulacja zagłówka	-55° – +50°
waga	82 kg
maksymalne obciążenie	150 kg

OSPRZĘT DO UGUL



**KABINA DO ĆWICZEŃ I ZAWIESEŃ 2 X 2 X 2 m**

Jest podstawowym elementem UGUL-a. Zbudowana z prostokątnych osiatkowanych elementów tworzących trzy ściany i sufit. Usprawnianie może się odbywać wyłącznie przy użyciu osprzętu (linek, podwieszek, ciężarków itp.) oraz stołu rehabilitacyjnego. Dodatkowo kabinę można wyposażyć w wyciąg Perschl'a i rotory do ćwiczeń KKG i KKD.

PARAMETRY

szer. x dt. x wys. 2000 x 2000 x 2000 mm

- 1 Linka długości 1600 mm
- 2 Linka długości 960 mm
- 3 Linka długości 2450 mm
- 4 Linka długości 5720 mm
- 5 Linka długości 3750 mm
- 6 Podwieszka przedr. i podudz. 100 x 420 mm
- 7 Podwieszka ud i ramion 145 x 540 mm
- 8 Podwieszka pod miednicę 230 x 750 mm  
Wzmocniona podwieszka 230 x 750 mm
- 9 Podwieszka klatki piersiowej 230 x 700/100 mm
- 10 Podwieszka pod głowę 170 x 540 mm
- 11 Podwieszka stóp 75 x 540 mm
- 12 Podwieszka dwustawowa
- 13 Pas do wyciągu za miednicę uniwers.
- 14 Kamaszki (w zastawach), skórzany, płócienny
- 15 Ciężarek miękki 0,5 kg
- 16 Ciężarek miękki 1,0 kg
- 17 Ciężarek miękki 1,5 kg
- 18 Ciężarek miękki 2,0 kg
- 19 Ciężarek miękki 2,5 kg
- 20 Ciężarek miękki 3,0 kg
- 21 Ciężarek miękki 4,0 kg
- 22 Esik
- 23 Pas do stabilizacji odcinka lędźwiowego lub klatki piersiowej Pelota
- 24 Pas do stabilizacji klatki piersiowej Pelota 140 x 250 mm pas 44 x 950 mm
- 25 Pas do stabilizacji podudzia Pelota 100 x 120 mm pas 44 x 1320 mm
- 26 Pas do stabilizacji ramienia i przedramienia Pelota 100 x 120 mm pas 44 x 600 mm
- 27 Pas do stabilizacji ud Pelota 120 x 300 mm pas 44 x 1340 mm
- 28 Pętla Glissona z orczykiem
- 29 Linka długość 5000 mm

wyposażenie dodatkowe

- 30 Mankiet nadgarstkowy ze skóry
- 31 Mankiet nadgarstkowy ze skóry
- 32 Mankiet udowy ze skóry



### SLING THERAPY

Przeznaczony do ćwiczeń w podwieszeniu, zastępujące UGUL, znajduje swoje zastosowanie przy wspomaganiu leczenia schorzeń narządu ruchu, a w szczególności przy dolegliwościach ortopedycznych, reumatoidalnych, neurologicznych.



### ROTORY DO ĆWICZEŃ KOŃCZYN

Przeznaczone do ćwiczeń kończyn z możliwością dawkowania oporu. Posiadają specjalne uchwyty do montażu na drabince, w kabinie UGUL lub PUR. Konstrukcja do mocowania na ścianie dostępna na zamówienie. Rotory posiadają ręczną regulację siły oporu.

#### TYPY W ZALEŻNOŚCI OD PRZEZNACZENIA

rotor do ćwiczeń kończyn dolnych RD-1  
rotor do ćwiczeń kończyn górnych RG-1  
rotor do ćwiczeń stawu barkowego RB-1



### TABLICA DO ĆWICZEŃ MANUALNYCH DŁONI

Wyposażona w zestaw przyrządów do ćwiczeń rehabilitacyjnych dłoni, umieszczonych na blacie z regulacją wysokości. Występuje w dwóch wersjach: TB/B – do ćwiczeń wolnych bez obciążeń TB/O – do ćwiczeń z oporem

#### PARAMETRY

regulacja wysokości blatu 400 – 630 mm  
wymiar blatu 530 – 730 mm  
obciążenie (TB/O) obciążniki miękkie 4 x 25 dkg



**TABORET**

Wyposażenie sal terapeutycznych. Siedzisko taboretu pokryte jest łatwo zmywalną tkaniną z możliwością wyboru koloru tapicerki.

W zależności od modelu taboret może być wyposażony w kółka ułatwiające ich transport bądź podnózek oraz wygodne oparcie.



**LUSTRO KOREKCYJNE**

Przeznaczone jest do weryfikacji prawidłowej postawy ciała pacjenta. Lustro posiada siatkę posturograficzną oraz kółka zapewniające pełną mobilność konstrukcji. Rama lustra może być wykonana z kształtowników metalowych lub drewnianych.

Dostępne wersje      jednoczęściowy  
                                  dwuczęściowy  
                                  trzyczęściowy



**DRABINKI**

Boki drabinek gimnastycznych wykonane są z sosnowego, klejonego drewna. Owalne szczeble wykonane są z drewna bukowego. Dostępne są cztery podstawowe rozmiary, dostosowane do indywidualnych potrzeb.

WYMIARY DRABINEK   2200 x 760 mm  
                                  2200 x 900 mm  
                                  2500 x 760 mm  
                                  2500 x 900 mm



**PARAWANY**

Wyposażenie sal terapeutycznych. Wykonane z metalowej lub drewnianej konstrukcji. Posiadają kółka umożliwiające ciche i szybkie przemieszczenie parawanu.

Dostępne wersje      jednoczęściowy  
                                  dwuczęściowy  
                                  trzyczęściowy



### TAŚMY

Przyczyniają się do poprawy siły mięśniowej już po krótkim czasie ich używania. Dają możliwość działania na każdą partię mięśniową. Taśmy mogą być używane w gabinecie rehabilitacyjnym, w studiu fitness, w klubie sportowym, na urlopie, w hotelu lub w domu.

Oferowane opory oznaczono kolorami

żółty	opór słaby
czerwony	opór średni
zielony	opór mocny
niebieski	opór extra mocny



### PIŁKA REHABILITACYJNA

Wykorzystywana jest w terapii, fitness oraz treningu sportowym. Służy do: wzmocnienia mięśni grzbietu, zwiększenia zakresu ruchomości w stawach, poprawy kondycji i koordynacji. Leczenia schorzeń neurologicznych, a także w ćwiczeniach korekcji wad postawy.

Dobór piłek gimnastycznych w zależności od wzrostu

45 cm żółta	wzrost 140 – 150 cm
55 cm czerwona	wzrost 151 – 165 cm
65 cm zielona	wzrost 166 – 180 cm
75 cm niebieska	wzrost 181 – 190 cm
85 cm srebrna	wzrost powyżej 205 cm



### KSZTAŁTKI

Przeznaczone do wykonywania zabiegów rehabilitacyjnych w celu łagodzenia skutków urazów i upośledzeń, a także w zabiegach fizjoterapeutycznych. Wykonane są z twardej pianki poliuretanowej.



### MATERAC

Wykonany z twardej pianki poliuretanowej pokryty wytrzymałym, łatwo zmywalnym materiałem.

Dostępne wersje	jednoczęściowy
	dwuczęściowy
	trzechczęściowy



## KRIOTERAPIA

### CRYO-T DUO – APARAT DO KRIOTERAPII (CO<sub>2</sub>)

Urządzenie przeznaczone do wykonywania zabiegów krioterapii miejscowej. Zastosowanie czynnika chłodzącego w postaci dwutlenku węgla (w fazie ciekłej), pozwala na łatwe i bezpieczne dozowanie terapii. Urządzenie wyposażone jest w specjalną obudowę mieszczącą butlę 10 l oraz kółka jezdne. Nadmuch na tkankę parami dwutlenku węgla może odbywać się z wykorzystaniem trzech rozmiarów dysz nadmuchowych z diodowym wskaźnikiem temperatury. Występuje również w wersji przenośnej bez obudowy na butlę.

#### PARAMETRY

temperatura chłodzenia	-75°C
średni czas pracy na zbiorniku 10 l	60 – 90 min



### CRYO-T 2 – PRZENOŚNA WERSJA APARATU DO KRIOTERAPII (CO<sub>2</sub>)

Urządzenie przeznaczone do wykonywania krioterapii miejscowej na dwutlenek węgla. Nadmuch na tkankę odbywa się z wykorzystaniem trzech rozmiarów dysz nadmuchowych z diodowym wskaźnikiem temperatury. Wersja ta współpracuje z dowolnej wielkości butlami syfonowymi (10, 20, 40 litrów).

To jedyny aparat do krioterapii miejscowej, który ze względu na swoje rozmiary może być użytkowany w rehabilitacji środowiskowej (wizyty domowe u pacjentów).

#### PARAMETRY

zakres temperatur pracy dysz	regulacja w zakresie	-65 – -75°C
czas pracy (mrożenia) butla 10 litrów (7,5 kg)	dysza nr 3	45 min.
	dysza nr 1	120 min.







### **CRYO 6 – APARAT DO KRIOTERAPII (ZIMNE POWIETRZE)**

Urządzenie przeznaczone do wykonywania zabiegów krioterapii miejscowej. Czynnikiem chłodzącym jest powietrze (z otoczenia) schładzane w bardzo wydajnym układzie sprężarkowym.

#### **PARAMETRY**

zasilanie	230 V/50 Hz
pobór mocy w trybie oczekiwania	260 W/h
maks. pobór mocy kompresora	1000 W
wydatek strumienia powietrza	1200 l/min
temperatura w parowniku	-45°C
długość węża zabiegowego	1800 mm



### **CRYO AIR MINI – APARAT DO KRIOTERAPII (ZIMNE POWIETRZE)**

Urządzenie przeznaczone do wykonywania zabiegów krioterapii miejscowej zimnym powietrzem. Przeznaczony do gabinetów fizykoterapii małej i średniej wielkości.

#### **PARAMETRY**

temperatura chłodzenia	do -32°C
przepływ powietrza	350 – 1500 l/min.



**KRIOPOL R BRYZA II – URZĄDZENIE DO KRIOTERAPII (LN<sub>2</sub>)**

Urządzenie przeznaczone do wykonywania zabiegów krioterapii miejscowej z zastosowaniem ciekłego azotu (LN<sub>2</sub>) jako czynnika chłodzącego.

**PARAMETRY**

temperatura chłodzenia (przy wylocie dyszy)	-160°C
pojemności dostępnych zbiorników	15 l, 30 l, 50 l



**CRYO-T ELEPHANT MINI  
APARAT DO KRIOTERAPII MIEJSCOWEJ LN<sub>2</sub>**

Urządzenie przeznaczone do wykonywania zabiegów krioterapii miejscowej w ośrodkach SPA i gabinetach rehabilitacyjnych. Czynnikiem chłodzącym jest ciekły azot LN<sub>2</sub>.

**PARAMETRY**

temperatura chłodzenia	-160°C
regulacja intensywności strumienia	5 poziomów
pojemność dostępnych zbiorników	50 l, 35 l, 11 l

# MASAŻ MECHANICZNY



## EKO-POMPA – ZASTAW DO ZASILANIA APARATU AQUAVIBRON Z ZAMKNIĘTYM OBIEGIEM WODY

Przeznaczona jest do współpracy z uniwersalnym aparatem do masażu Aquavibron. Stanowisko to umożliwia prowadzenie zabiegów w sposób proekologiczny, dzięki zamkniętemu obiegowi wody wywołującej efekt wibracji membrany w aparacie Aquavibron.

### PARAMETRY

pojemność robocza zbiornika	7 – 10 l
wydajność pompy	maks. 73 l/min
wymiary	630 x 500 x 870 mm
pobór mocy	max 600 W
zasilanie	230 V/50 Hz

# PRESOTERAPIA



## BOA MAX 2

### APARAT DO PRESOTERAPII I MASAŻU LIMFATYCZNEGO

Przeznaczony do terapii podciśnieniowej. Charakteryzuje się: możliwością podłączenia mankietów z 12 lub 24 komorami, niezależną regulacją opcji dla każdego algorytmu (ciśnienie i tempo masażu), automatycznym opróżnianiem mankieta po zakończeniu zabiegu, możliwością korekcji ciśnienia dla każdej komory w każdym algorytmie osobno.



### PARAMETRY

regulacja ciśnienia w komorach	20 – 140 mmHg
obsługiwana liczba komór	
w pojedynczym mankiecie	12
w spodniach lub kurtce	24
ilość algorytmów zabiegowych	21
strumień objętościowy pompy	25 l/min

## HYDROTHERAPIA



### **AQUANESIS H WANNA DO KĄPIELI WIROWEJ KOŃCZYN GÓRNYCH**

Przeznaczona do masażu wirowego okolic dłoni, przedramion i stawów łokciowych. Posiada 10 funkcjonalnych dysz powietrznych.

#### PARAMETRY

pojemność	30 – 35 l
wys. x szer. x dł.	100 x 955 x 755 mm
liczba dysz – otworów	10



### **AQUANESIS BP – WANNA DO KĄPIELI WIROWYCH KOŃCZYN DOLNYCH I KRĘGOSŁUPA**

Dostępne dwa poziomy napelniania wodą, pozwalają na oszczędności wody. Sterowanie za pomocą panelu dotykowego.

#### PARAMETRY

pojemność	45 i 1 40 l
wys. x szer. x dł.	960 x 770 x 1360 mm
liczba dysz – otworów	18



### AQUANESIS P – WANNA DO KĄPIELI WIROWEJ KOŃCZYN DOLNYCH

Umożliwia rehabilitację stóp i podudzi z wykorzystaniem delikatnego masażu wirowego. Posiada szesnaście funkcjonalnych dysz powietrznych.

#### PARAMETRY

pojemność	55 – 60 l
wys. x szer. x dł.	620 x 835 x 900 mm
liczba dysz – otworów	16



### AQUANESIS E – WANNA DO MASAŻU

Przeznaczona do przeprowadzania masażu całego ciała. Zapewnia bardzo wygodne ułożenie pacjenta podczas zabiegu. Posiada 3 niezależne strefy zabiegowe (stopy, uda i biodra, kręgosłup). Wyposażona w wąż do masażu podwodnego oraz 26 dysz do masażu wodnego i 12 dysz do masażu powietrznego, turbo. Funkcja napełniania odbywa się automatycznie, natomiast spustu wody – mechanicznie.

#### Dostępne modele:

- E/M wanna wyposażona w wąż do masażu podwodnego ręcznego
- E/A wanna wyposażona w 26 dysz do masażu wodnego oraz 12 dysz do masażu powietrznego, turbo
- E wanna wyposażona w wąż do masażu podwodnego oraz 26 dysz do masażu wodnego i 12 dysz do masażu powietrznego, turbo.

#### PARAMETRY

pojemność	250 – 280 l
wys. x szer. x dł.	850 x 830 x 2100 mm
dysze do masażu podwodnego	26
dysze do kąpieli peretkowej	12





**WANNA DO HYDROMASAŻU I MASAŻU PODWODNEGO AQUAMEDEN**

Umożliwia wykonywanie dwóch różnych zabiegów z zakresu hydroterapii:  
 1. masaż podwodny za pomocą bicia wodnego z płynną regulacją ciśnienia wody  
 2. hydromasaż za pomocą dysz wodnych

<b>PARAMETRY</b>	
dysze do hydromasażu	8 bocznych
dysze na plecy	3 (opcja)
pojemność do przelewu	550 l
min. pojemność do zabiegu	250 l
wys. x szer. x dł.	960 x 1000 x 2350 mm
ciśnienie bicia wodnego	do 4,5 bara



**WANNA DO HYDROTERAPII ORIONMED**

Przeznaczona do przeprowadzania terapii z zakresu: masażu wirowego, masażu podwodnego, a także do masażu perłkowego. Szczególnie polecana do rehabilitacji w salonach odnowy biologicznej, dla salonów hydroterapii lub domowej rehabilitacji.

<b>PARAMETRY</b>	
pojemność zabiegowa	160 – 280 l
wys. x szer. x dł.	850 x 850 x 2140 mm
ciśnienie bicia	0 – 4 bar



**DUO DRY JET  
 KABINA DO SUCHYCH KĄPIELI W DWUTLENKU WĘGLA I OZONIE**

Wyposażona w specjalne czujniki stężeń ozonu i dwutlenku węgla, ergonomiczny fotel z możliwością regulacji wysokości. Zabieg terapeutyczny sterowany jest stężeniem gazu, a nie czasem jego przepływu.

<b>PARAMETRY</b>	
wymiary (dł x szer x wys)	1953 x 871 x 1275 mm
waga	200 kg



# MASAŻ MECHANICZNY



## WELLSYSTEM – URZĄDZENIE DO SUCHEGO HYDROMASAŻU

Idealne połączenie siły, ciepła i wody dla uzyskania znaczących efektów terapeutycznych oraz relaksu. Urządzenie pozwala w najszerszym zakresie dostosować masaż do indywidualnych potrzeb użytkownika.

### PARAMETRY

temperatura wody	25 – 40°C
wymiary urządzenia (dł x szer x wys)	2150 x 1100 x 570 mm
powierzchnia leża (dł x szer)	1950 x 800 mm
waga urządzenia	168 kg
waga urządzenia z wodą	472 kg
maksymalne obciążenie	210 kg
pojemność wody	304 l



## DIATERMIA



### SKANLAB NG PRO

Nowa metoda terapii polem elektrycznym wielkiej częstotliwości. Aparat wywołuje głębokie przegrzanie tkankowe, co powoduje przyspieszenie przemiany materii, rozszerzenie naczyń, zwiększenie przepływu płynów ustrojowych, zmniejszenie odczuć bólowych i rozluźnienie aparatu nerwowo-mięśniowego. Urządzenie bazuje na wykorzystaniu fali o długości 300 m (diatermia krótkofalowa 11 m), co pozwala na osiągnięcie głębszej penetracji. Ponadto, dzięki zastosowaniu małych elektrod, aparat Skanlab NG Pro™ zapewnia selektywną miejscową terapię.

#### PARAMETRY

zasilanie	100-240 V, 50 Hz
pobór mocy	70 W
maksymalna moc na wyjściu	24 W
częstotliwość wyjściowa	500 kHz



### SHORTWAVE 400 – APARAT DO DIATERMII KRÓTKOFALOWEJ

Najnowszej generacji diatermia krótkofalowa przeznaczona do terapii ciepłem z wykorzystaniem fal o wysokiej częstotliwości. Współpracuje z aplikatorami indukcyjnymi i kondensatorowymi.

#### PARAMETRY

zasilanie	230 V/ 50 – 60 Hz
moc impulsowa	400 W
moc ciągła	200 W
moc urządzenia	200 W
częstotliwość pracy	27,12 MHz
częstotliwość trwania impulsu	50 – 2000 $\mu$ s
częstotliwość impulsu	50 – 1500 Hz



### THERMO 500+ – APARAT DO DIATERMII KRÓTKOFALOWEJ

Urządzenie do terapii impulsowym polem magnetycznym wielkiej częstotliwości. Powoduje wytworzenie efektu termicznego i a-termicznego.

#### PARAMETRY

częstotliwość pracy	27,12 MHz
moc wyjściowa	max. 400 W w trybie ciągłym, max. 1000 W w szczycie w trybie pulsacji
tryb pracy	ciągły, pulsacyjny
szerokość impulsu	20 – 400 $\mu$ s
częstotliwość impulsu	5 – 800 Hz/sek
dostrajanie	automatyczne
zegar zabiegowy	0-30 min, automatyczne wyłączenie i alarm po zakończeniu zabiegu
wymiary (dł. x szer. x wys.)	470 x 470 x 940 mm
waga	38 kg

# GŁĘBOKA OSCYLACJA®

Opiera się na przerywanym polu elektrostatycznym, wytwarzanym za pomocą sprzętu do fizyoterapii pomiędzy aplikatorem, a tkankami pacjenta. W trakcie zabiegu, tkanki pacjenta są dzięki siłom elektrostatycznym pociągane, a następnie zwalniane w wybranym zakresie częstotliwości (5 - 250 Hz). Wywołuje to unikalną, głęboką wibrację rezonansową (oscylację) tkanek.

Więcej szczegółów znajdą Państwo na stronie [www.fizjotechnologia.com](http://www.fizjotechnologia.com)



## DEEP OSCILLATION® EVIDENT

Przeznaczony do profesjonalnego wykorzystania w gabinetach i szpitalach. Posiada obrotowy pulpit sterujący z regulacją kąta nachylenia, duży ekran i specjalne pokrętko nawigacyjne PHYSIOMED one button, zapewniające szybki wybór parametrów. Wyposażony w specjalnie zaprojektowany ergonomiczny wózek.

Oprogramowanie do wyboru:

- ORHOSPORTS urazy sportowe, ortopedia, regeneracja po wysiłku
- CLINICS terapia przed- i pooperacyjna, terapia ran, neurologia
- AESTHETICS terapia po inwazyjnych zabiegach medycyny estetycznej

## PARAMETRY

pobór mocy	35 VA
napięcie wyjściowe	400 V
impedancja falowa	10 MΩ
częstotliwość wyjściowa	5 – 250 Hz
szer. x wys. x gł. (bez wózka, panel podniesiony)	260 x 350 x 370 mm
waga (bez wózka)	8,5 kg

## TERAPIA TLENOWA



### Hiperbaryczna komora tklenowa

To innowacyjne urządzenie z przeznaczeniem do użytkowania w warunkach domowych, jak również w gabinetach bioodnowy. Nowoczesna konstrukcja komory zapewnia komfortowe wrażenia podczas sesji tlenowej, dając poczucie odprężenia użytkownikom.

Hiperbaryczna terapia tlenowa jest metodą odnowy i regeneracji organizmu, polegająca na podaniu czystego tlenu w warunkach podwyższonego ciśnienia.

Komora stanowi wyposażenie wielu nowoczesnych gabinetów fizjoterapii, placówek rehabilitacyjnych, placówek medycyny sportowej oraz miejsc związanych z bioodnową, zapewniając szybką regenerację organizmu po zabiegach chirurgicznych i kosmetycznych.

Podnosi kondycję fizyczną i psychiczną. Regeneruje wszystkie komórki w organizmie, dzięki czemu hamuje procesy starzenia oraz podnosi siły vitalne.

# USG

## DP-50 Expert

Wyposażony w wiele funkcji poprawiających jakość obrazu (PSHI™, iBeam™, iClear™) aparat DP-50 Expert oferuje więcej niż się spodziewasz. Elegancki, opływowy, kompaktowy kształt oraz duży 15-calowy ekran z regulowanym do 60° kątem nachylenia, pozwalający uzyskać obraz diagnostyczny w trybie pełnoekranowym, zasadniczo zwiększają komfort pracy.

Zaawansowane funkcje kliniczne takie jak iScape™ (obrazowanie panoramiczne ze wskaźnikiem prędkości skanu) – opcjonalnie, ExFOV (rozszerzone pole obrazowania dla sond liniowych i convex), Auto IMT (automatyczny pomiar grubości Intima-Media) – opcjonalnie, PW Doppler z Auto Trace (szczegółowe informacje o przepływie krwi) – opcjonalnie, iTouch™ (automatyczna optymalizacja obrazu w trybach B i PW po kliknięciu jednego przycisku), iScanHelper (dedykowane wbudowane oprogramowanie szkoleniowe) i wiele innych znacznie poszerzają możliwości diagnostyczne systemu.

Ten niezawodny i niedrogi system, dzięki wymienionym wyżej funkcjonalnościom, usprawnia pracę oraz szczególnie nadaje się do badań z zakresu fizjoterapii, ortopedii a także fizjoterapii uro-ginekologicznej.



MIEJSCE NA TWOJE NOTATKI



MIEJSCE NA TWOJE NOTATKI

MIEJSCE NA TWOJE NOTATKI



[www.astar.pl](http://www.astar.pl) 